

# Zubehörkatalog 2015/16

## Accessories Catalogue 2015/16

Mit Standardmodellen / with standard vehicles

Roco

[www.roco.cc](http://www.roco.cc)



Lichtanlagen /  
Lighting



geoLine Gleise /  
geoLine Tracks



ROCO LINE Gleise /  
ROCO LINE Tracks



Drehscheiben /  
Turntables



Z21 System /  
Z21 System



Digitale Steuerung /  
Digital Control



Kupplungen /  
Couplings





## Mit Roco Zubehör aufs nächste Level Roco accessories take you to the next level

Detailreichtum und Innovationskraft machen die Zugkraft von Roco aus. Wir wollen Einsteigern und Experten ein ewig junges, begeisterndes Hobby bieten: mit vorbildgetreuen Modellen von höchster Zuverlässigkeit und Funktionalität sowie mit Innovationen, die bei kreativem Spielwert neue Maßstäbe setzen.

Folgen Sie uns in eine Welt, die Ihnen viele Möglichkeiten eröffnet, um Ihre Kreativität mit Ihrer Modellbahn-Leidenschaft zu kombinieren. Erfahren Sie mehr über unser vielseitiges Zubehör wie digitale und analoge Steuerungen, Gleissysteme, Signale, Beleuchtungen etc. und ihre optimalen Einsatzbereiche, von denen Sie bestimmt profitieren werden.

Lassen Sie sich gleichermaßen inspirieren und motivieren um mithilfe unseres Zubehörs neue innovative Ideen und Baumöglichkeiten zu entdecken. So können Sie durch individuelle und effektive Gestaltung Ihrer Modelleisenbahnanlage einen einzigartigen Charakter verleihen.

Wir wünschen Ihnen viel Spaß mit unserem neuen Katalog, Ihr Roco-Team

Roco owes the attractiveness of its products to intricate detailing and its power of innovation. Our aim is to offer both beginners and experts an inspiring and lasting hobby – with models that are true to the originals, extremely reliable and highly functional and with innovations that set new standards for creative leisure activities.

Follow us into a world where you can combine your creativity with your passion for model railways. Learn more about the wide range of accessories, such as digital and analog control units, track systems, signals, lighting, etc. and their optimum use. Let yourself be inspired! Take Roco accessories as a motivation to discover innovative ideas and designs. Design an individual layout for your model railway and give it an unmistakable personal character.

Enjoy browsing our new catalogue.  
Yours, the Roco team

# Inhaltsverzeichnis / Table of Contents

**Ideen für kreative Modellbahnanlagen**  
**Ideas for creative model railway layouts** 04

**Steuerungssysteme der Modellbahn**  
**Model railway control systems** 06

Z21 Steuern wie ein Lokführer  
 Z21 Operate like a locomotive driver 07

Digitale Steuerung / Digital Control 18

Digitale-Komponenten (Booster, Kabel, etc.)  
 Digital components (Booster, cable, etc.) 19

Digital Decoder / Digital Decoder 22

Analoges Zubehör / Analogue Accessories 24

**Gleissysteme und Zubehör**  
**Track Systems and Accessories** 24

geoLine Gleise / geoLine Tracks 27

ROCO LINE Gleise / ROCO LINE Tracks 37

geoLine + ROCO LINE: Gleiszubehör  
 geoLine + ROCO LINE: Track Accessories 47

H0e Gleise / H0e Tracks 48

TT Zubehör / TT Accessories 50

Zubehör / Accessories 52

**Standardmodelle**  
**Standard Vehicles** 58

**Auslaufartikel**  
**Discontinued Articles** 72

Was finde ich wo? / Where do I find what? 73

Impressum / Imprint 75

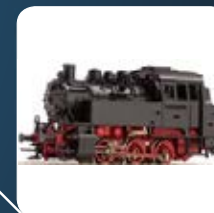







Steuerungssysteme der Modellbahn  
Model railway control systems



**Z21-Steuern wie  
ein Lokführer**  
mit Tablet oder Smartphone



Für iOS und  
Android

For iOS and  
Android

## Digitale Modellbahnsteuerung

Digital model railway control system

Operate like a locomotive engineer with tablet or smartphone

[www.z21.eu](http://www.z21.eu)

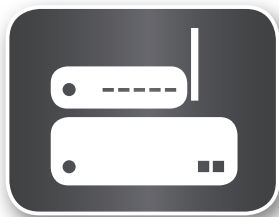

**Z21**  
**Ganz einfach!**  
 It's so easy!



**Digitale Modellbahnsteuerung**  
 fahren, steuern & verwalten via Smartphone oder Tablet  
 Digital model railway control system  
 Driving, operating & controlling via smartphone or tablet

S. 12 / p.12



NEU

NEW

RailCom\* Booster + RailCom\* Detektor

S. 15 / p.15



**Einzigartiges Kameralok-System**  
 Unique loco camera

S. 10 / p.10

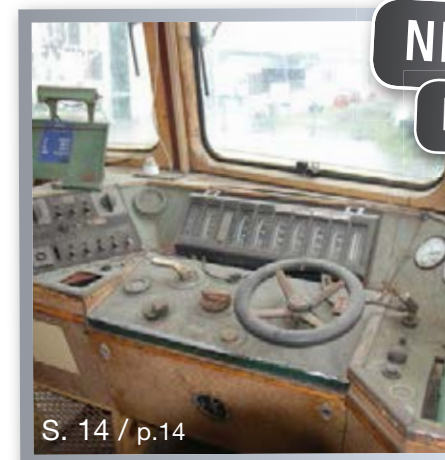

NEU

NEW

S. 14 / p.14

**Z21 Führerstandseditor**  
 Erstellen Sie jetzt Ihren eigenen Führerstand  
**Z21 Driver's Cab Studio**  
 Create your own driver's cabin



S. 11 / p.11

**Fotorealistische Livebild-Übertragung in den Führerstand**  
 Transmission of photorealistic images to the driver's cabin



## Originalgetreue Führerstände!

Erleben Sie maximalen Fahrspaß und höchste Vorbildtreue. Mit dem Z21 Plug & Play System steuern Sie Ihre Anlage und Ihre Loks einfach per Smartphone und auf ihrem Tablet auch über fotorealistische Führerstände der Original-Loks.

Z21 ist eine Innovation von Fleischmann und Roco. Sie können auch Loks anderer Hersteller sowie mehrere Anlagen mit nur einem Smartphone bzw. Tablet steuern.

## True-to-life driver's cabins

Enjoy maximum driving fun and true to the original perfection. With the Z21 plug & play system you can control your railway and locomotives from your smartphone or tablet. Now also with photorealistic driver's cabins of original locomotives.

Z21 is an innovative control system developed by Fleischmann and Roco that can also be used to control engines from other manufacturers. Control of several railway layouts from only one smartphone or tablet is also possible.

Führerstand Dampflokomotive BR52  
Driver's cabin steam loco BR52

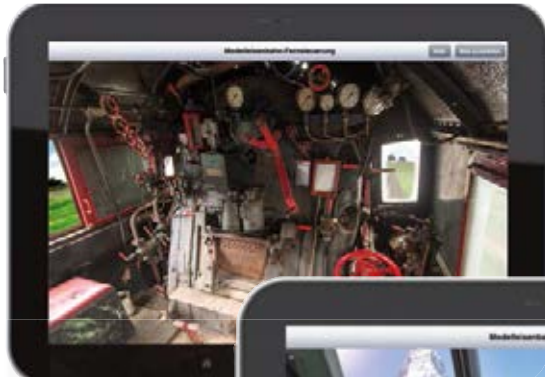

Führerstand Dampflokomotive Rh109  
Driver's cabin steam loco Rh109



Führerstand Elektrolokomotive BR103  
Driver's cabin electric loco BR103

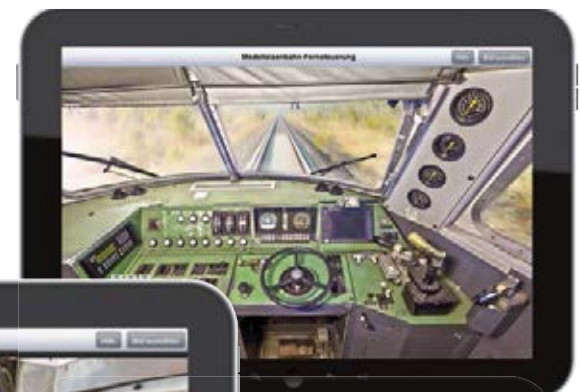

Führerstand Elektrolokomotive Re414 II  
Driver's cabin electric loco Re414 II

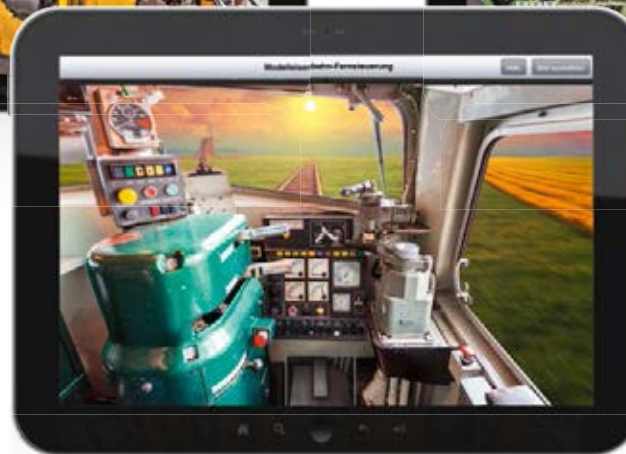

Führerstand Elektrolokomotive Serie 1200  
Driver's cabin electric loco series 1200

Laufend aktuelle  
Informationen auf  
[www.z21.eu](http://www.z21.eu)

For latest news and  
updates please see  
[www.z21.eu](http://www.z21.eu)





Das Fahrerlebnis der neuen Generation.

# Jetzt sind Sie am Zug!

Locomotive driver 2.0.

Put on your driver's cap!

Weltneuheit:

## Führerstände mit Kameralok.



Erleben Sie Ihre Anlage aus völlig neuer Perspektive!

A world debut: Driver's cabin with camera loco. Experience your model railway layout from a whole new perspective.

### Roco H0-Kameraloks revolutionisieren die Modellbahnwelt!

#### Roco H0 camera locos revolutionise the model railway world!

You will see your model railway layout from a whole new perspective: through the eyes of the engineer!

The camera is almost invisibly installed behind the windshield of the models. The outstanding quality of the camera, the large field of view and the extremely wide-angled lens provide a fantastic and realistic view.

Bei jeder Fahrt sehen Sie Ihre Anlage, wie Sie diese noch nie gesehen haben: aus der Lokführerperspektive!

Die Kamera ist nahezu unsichtbar hinter der Frontscheibe der Modelle installiert. Die hohe Kameraqualität, das große Sichtfeld und das extreme Weitwinkelobjektiv geben ein fantastisches und realistisches Bild.



## 100% Lokführer-Feeling

Generationen von Modellbahnern haben davon geträumt. Jetzt ist es Realität.

- ### H0-Loks mit nahezu unsichtbar eingebauter Kamera
- ### Bildübertragung auf Tablet, Smartphone oder PC
- ### Weltneuheit in Kombination mit Z21 System:
  1. Steuerung über fotorealistische Führerstände
  2. Live-Bild Ihrer Modellbahnanlage aus der Lokführerperspektive durch die Führerstand-Frontscheibe – wie im Original
- ### Fantastisches Fahrerlebnis durch:
  1. Großes Sichtfeld, extremer Weitwinkel
  2. Digitale Bildübertragung, automatische Belichtung
- ### Die Kameralock kann auch mit Steuergeräten anderer Hersteller bedient werden.

Einfache Installation des Z21 Systems\*  
Simple installation of the Z21 system\*



## 100% locomotive driver feel

Generations of model railway enthusiasts have dreamed of it, and now it has become a reality.

- ### H0 locomotives with nearly invisibly installed camera
- ### Image transmission to tablet, smartphone or PC
- ### Innovative features in combination with the Z21 system:
  1. Control your train from the photorealistic driver's cabins
  2. See your model railway layout through the cabin windshield from the driver's perspective.
- ### A fantastic experience:
  1. Large field of vision, extremely wide angle
  2. Digital image transmission, automatic exposure
- ### The camera locomotive can also be operated with controls of other manufacturers.



# Z21 STEUERUNGSSYSTEM / CONTROL SYSTEM



Ideal mit CDE Booster Adapter 10789  
 Ideal with CDE booster adapter 10789

## Gartenbahnen fahren mit Z21

Aufgrund seiner großer Reichweite ist Z21 auch verwendbar für Ihre Gartenbahnen.

## Operate your garden railway with Z21

Due to its powerful radio network, Z21 is also suited to control your garden railway.

## Grafisches Stellwerk

So einfach erfassen und steuern Sie mit Z21 Ihre gesamte Anlage.

Graphic signal box  
 Simple set-up and control of your entire railway layout with Z21.



1

Anlage fotografieren  
 Take a photo of your layout.

Straße  
street

Bremsgeräusche  
breaking sounds

Innenbeleuchtung  
interior lighting

Fahrgeräusche  
driving sounds



4



Control in  
beginner or  
pro mode

Steuern im  
Anfänger- oder  
Profimodus

2 Funktionssymbol **auswählen**  
Select function symbol.

3 Funktionssymbol an gewünschter Stelle **platzieren**  
Place function symbol at the selected place.

4 **Loslegen! Fahren, steuern und verwalten** wie ein Lokführer.  
Off you go! Drive, control and manage your trains as a locomotive driver does.

## Der Z21 Führerstandseditor:

NEU

NEW

Erstellen Sie jetzt ganz einfach Ihren eigenen Wunsch-Führerstand in Z21-Qualität!

- ### Jeder Führerstand passend zu Ihren Loks
- ### Eigene Führerstände in verschiedenen Komplexitätsgraden erstellbar
- ### Für verschiedene Loktypen Voreinstellungen verfügbar

### The Z21 Driver's Cab Studio:

Design your own driver's cabin in Z21 quality.

- ### All driving cabs suitable for your locomotives
- ### Customised driver's cabins of various complexity levels
- ### For various default available engine types

Führerstandseditor  
kostenlos heruntergeladen  
auf [www.z21.eu](http://www.z21.eu)

Download the Driver's  
Cab Studio for free  
from [www.z21.eu](http://www.z21.eu)



1

Fotografieren Sie Ihren Lieblings-Führerstand.  
Take a photo of your preferred driver's cabin.

2

Laden Sie das Foto in die Windows Software.\*  
Upload the photo to the Windows software.\*

3

Fügen Sie alle gewünschten Funktionen hinzu.  
Add all the functions of your choice.

NEU  
NEW

Z21



Art. Nr.: 10805

Art. Nr.: 10806

Art. Nr.: 10807

Art. Nr.: 10808

## Z21 Booster light

- ⚡ 3A
- ⚡ RailCom\*-Lücke (ermöglicht den Einsatz von RailCom\*-Gleisbelegmelder)
- ⚡ Kehrschleifenfunktion mittels Kurzschlusserkennung
- ⚡ Anschluss über B-Bus (auch ideal für mutiZENTRALE<sup>PRO</sup>)

## Z21 Booster

- ⚡ 3A
- ⚡ Gleisspannung einstellbar (12V-24V)
- ⚡ RailCom\*-Globaldetektor (ermöglicht POM\*\*-lesen im Boosterabschnitt)
- ⚡ Kehrschleifenfunktion mittels Kurzschlusserkennung konfigurierbar
- ⚡ Bremsgeneratorfunktion konfigurierbar
- ⚡ Anschlüsse über CAN-Bus, B-Bus, CDE-Bus
- ⚡ Konfiguration und Update einfach per App oder PC

## Z21 Dual Booster

- ⚡ 2x 3A
- ⚡ Spannung für beide Gleisgänge getrennt über App oder PC einstellbar (12V-24V)
- ⚡ RailCom\*-Globaldetektor (ermöglicht POM\*\*-lesen im Boosterabschnitt)
- ⚡ Kehrschleifenfunktion mittels Kurzschlusserkennung getrennt konfigurierbar
- ⚡ Bremsgenerator für beide getrennt konfigurierbar
- ⚡ Anschlüsse über CAN-Bus, B-Bus, CDE-Bus
- ⚡ Konfiguration und Update einfach per App oder PC

## Z21 Detektor

- ⚡ Gleisbelegmelder für 8 Abschnitte
- ⚡ Belegmeldung mittels Stromüberwachung von Gleisabschnitten
- ⚡ RailCom\*-Melder zur Lokidentifikation
- ⚡ Anschluss über CAN-Bus und R-Bus
- ⚡ Konfiguration und Update einfach per App oder PC

## Z21 Booster light

- ⚡ 3A
- ⚡ RailCom\* cutout (allows use of RailCom\*-track occupied detector)
- ⚡ Terminal loop feature with short-circuit detector
- ⚡ Connection via B bus (ideal also for mutiZENTRALE<sup>epro</sup>)

## Z21 Booster

- ⚡ 3A
- ⚡ Adjustable track voltage (12V-24V)
- ⚡ RailCom\* global detector (allows POM\*\* reading in the booster section)
- ⚡ Configurable terminal loop feature with short-circuit detector
- ⚡ Brake generator feature, configurable
- ⚡ Connections via CAN bus, B bus, CDE bus
- ⚡ Configuration and update simply via app or PC

## Z21 Dual Booster

- ⚡ 2x 3A
- ⚡ Voltage can be set for both track outputs separately via app or PC (12V-24V)
- ⚡ RailCom\* global detector (allows POM\*\* reading in the booster section)
- ⚡ Terminal loop feature can be separately configured by means of short-circuit detector
- ⚡ Brake generator feature can separately configured for both
- ⚡ Connections via CAN bus, B bus, CDE bus
- ⚡ Configuration and update simply via app or PC

## Z21 Detector

- ⚡ Track-occupied detector for 8 sections
- ⚡ Occupied message by means of power monitoring of track sections
- ⚡ RailCom\*-detector for loco identification
- ⚡ Connection via CAN bus and R bus
- ⚡ Configuration and update simply via app or PC

## Z21 Funktionsweise

Die Steuerzentrale verbindet Ihre Anlage und Ihre digitalen Lokomotiven über den WLAN-Router mit Ihrem Tablet und Smartphone.

## Z21 operation

The control unit connects your railway system and your digital locomotives with your tablet PC and smartphone via WLAN.

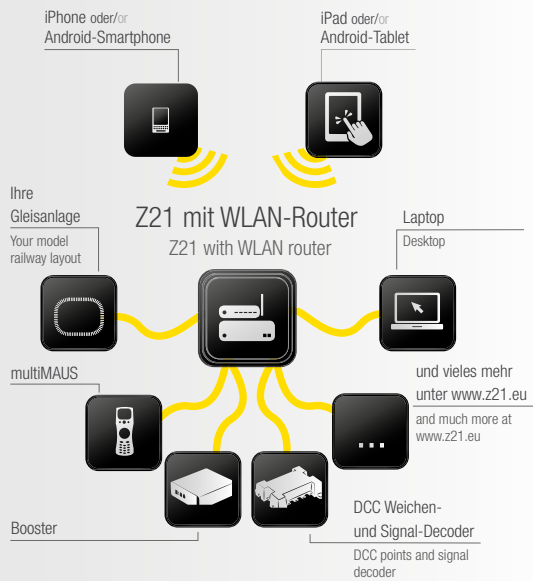

# Modellbahnfaszination

## Fahren, steuern und verwalten in neuer Dimension

### Z21 ist ein komplettes Plug & Play System und besteht aus

- der Steuerzentrale
- der Z21 Mobile-App zur Steuerung aller Anlagenkomponenten
- einer laufend erweiterten Anzahl an Führerständen
- dem WLAN Router

Die Digitalzentrale verbindet über WLAN Ihre Modellbahnanlage, digitalen Loks und Waggons mit Ihrem Tablet oder Smartphone. Keine Netzwerkkennnisse erforderlich, da WLAN vorkonfiguriert.

### Mit Z21 haben Sie ein zukunftssicheres Steuersystem.

Firmware-Upgrades zur weiteren Funktionssteigerung sind einfach zu installieren. Sie haben stets die modernste Funktionalität mit geringem Aufwand.

### Z21 Plug & Play System

- Komplette Anlagen-Steuerung und -Programmierung über WLAN mit Tablet oder Smartphone (für Android und iOS)
- Fotorealistische Führerstände  
Bedienmodus nach Wahl: vom Einsteiger (Beschleunigen, Bremsen) bis zum Experten (steuern wie ein echter Lokführer)
- Komplette Bibliothek all Ihrer Loks, Waggons und Anlagenkomponenten mit der Möglichkeit der umfassenden Informationsspeicherung zu Originalen und Modellen
- Für digitale Gleich- und Wechselstrom-Lokomotiven
- Abwärts kompatibel zu allen MultiMAUS-Modellen sowie zur Lokmaus 2

## Model Railway Fascination

A whole **new** dimension of driving, operating and management



### Z21 is a complete plug & play system consisting of

- the control centre
- the Z21 mobile app for operation of all components
- a continuously growing number of cabins
- the WLAN router

The digital control centre connects your model railway, digital locos and wagons via WLAN to your tablet or smartphone. The WLAN is pre-configured, so no network knowledge required.

### Your Z21 control system is ready for the future.

Firmware upgrades for additional features are simple to install. By this means you will always have the latest functionalities at your fingertips and with a minimum of effort.

### Z21 plug & play system

- Complete set control and programming with tablet PC or smartphone (for Android and iOS) via WLAN
- Photorealistic driver's cabins
- Select your operation mode: from beginner level (accelerating, braking) to expert level (operate your trains like a real locomotive engineer)
- Complete library of all your locos, wagons and system components. You can save comprehensive information on originals and models.
- For digital DC and AC locomotives
- Downward compatible with all MultiMAUS models and Lokmaus 2



Für detaillierte Informationen zu Z21 und allen kompatiblen Produkten besuchen Sie uns auf [www.z21.eu](http://www.z21.eu).  
 For detailed information on Z21 and all compatible products please visit our website at [www.z21.eu](http://www.z21.eu).

The grid contains 10 technical diagrams illustrating different Z21 car stereo configurations and their compatibility with various accessories. Each diagram shows a Z21 unit connected to different components:

- Diagram 1 (11.2014):** Shows connections for speakers, amplifiers, and antennas.
- Diagram 2 (04.2015):** Shows a Z21 unit connected to a radio antenna and a display screen.
- Diagram 3 (04.2015):** Shows a Z21 unit connected to a radio antenna and a display screen, with text in German explaining compatibility.
- Diagram 4 (04.2015):** Shows a Z21 unit connected to a radio antenna and a display screen, with text in German explaining compatibility.
- Diagram 5 (04.2015):** Shows a Z21 unit connected to a radio antenna and a display screen, with text in German explaining compatibility.
- Diagram 6 (04.2015):** Shows a Z21 unit connected to a radio antenna and a display screen, with text in German explaining compatibility.
- Diagram 7 (04.2015):** Shows a Z21 unit connected to a radio antenna and a display screen, with text in German explaining compatibility.
- Diagram 8 (04.2015):** Shows a Z21 unit connected to a radio antenna and a display screen, with text in German explaining compatibility.
- Diagram 9 (04.2015):** Shows a Z21 unit connected to a radio antenna and a display screen, with text in German explaining compatibility.
- Diagram 10 (04.2015):** Shows a Z21 unit connected to a radio antenna and a display screen, with text in German explaining compatibility.

New FAQs  
Z21 at a glance

Neue FAQ

Der gesamte  
Überblick über  
die Z21

[▶ Mehr erfahren / Learn more](#)



## multiMAUS Handregler

Die multiMAUS ist eine digitale Steuerzentrale, mit der Sie Züge steuern, Digitalfunktionen nutzen, Weichen und Signale schalten und vieles mehr tun können. Das übersichtliche Design in Verbindung mit der einfachen Bedienung macht die multiMAUS nicht nur für Digitaleinsteiger zu einem Maßstab für digitale Modellbahnsteuerungen. Digitalen Profis steht eine Vielzahl erweiterter Funktionen zur Verfügung, um das Fahrverhalten ihrer Loks absolut vorbildgerecht zu gestalten.

### Die multiMAUS im Überblick:

#### Das Konzept

- ergonomische Form für Ein-Hand-Bedienung
- großes, hintergrundbeleuchtetes LC-Display
- einfache Einstellung von Geschwindigkeit und Fahrtrichtung der Lok über den Drehregler
- Rastung der 0-Stellung des Drehreglers
- Mehrsprachigkeit
- Kompatibilität zu anderen DCC / NMRA-kompatiblen Steuerungen
- das Roco Digital-System ist ausbaubar auf bis zu 31 Eingabe-Geräte wie weitere Lokmäuse oder multiMÄUSE, RouteControl usw.
- zukünftige Updates über Z21, multiZENTRALE<sup>PRO</sup> oder Rocomotion-Interface

#### Die Möglichkeiten

- Verwaltung von 9.999 Lokadressen, wahlweise über Lok-Bibliothek oder Lokadresse
- 64 Lokadressen können in der Datenbank abgelegt werden
- Steuerung der Loks mit wahlweise 14, 28 und 128 Fahrstufen, individuell für jede Lok einstellbar
- Pro Lok lassen sich bis zu 21 Funktionen aktivieren
- Bis zu 1.024 Magnetartikel schaltbar
- Konfigurationsvariablen (DCC-CVs) schreiben

#### Sicherheit

- Nothalt mit Abschalten der gesamten Anlage
- Selektiver Nothalt für die ausgewählte Lok

Alle / all Starter Sets:  
[www.roco.cc](http://www.roco.cc)

Art. Nr.: 10810



### Ihr Start als Digitalbahner

#### Your start as a Digital Model Railway driver

Die **Digital Starter Sets** von Roco bieten den idealen Beginn für Ihre digitale Modellbahnanlage. In den Komplettssets finden Sie alles, was Sie für Ihr Debut als Digitalbahner brauchen:

- 1 multiMaus (Art.-Nr. 10810)
- 1 Digital-Verstärker (Art.-Nr. 10764)
- 1 Netzteil zur Stromversorgung
- 1 kompletter Zug mit digitaler Lok
- geoLine-Gleise für Ihre Digitalanlage

The **Digital Starter Sets** from Roco are ideal for you to start building your digital model railway layouts. In the complete sets you can find everything you need for your debut as a digital model railway driver.

- 1 multiMaus (Item no. 10810)
- 1 Digital amplifier (Item no. 10764)
- 1 controller for power supply
- 1 complete train with digital loco
- geoLine tracks for your digital layout

## multiMAUS hand held controller

The multiMAUS is a digital control center that enables you to control your trains, use digital functions, switch points and signals and much more. The clear design in combination with easy operation handling makes the multiMAUS become a benchmark in the field of digital model train control systems and not just for digital beginners. Digital professionals also can profit from a large variety of advanced functions so that they can drive their locomotives absolutely true to the originals.

### An overview of the multiMAUS:

#### The concept

- Ergonomic shape for one-hand operation
- Large LCD with backlight
- Simple methods for setting speed and direction of travel of the locomotives using the rotary knob
- Rotary knob with zero locking position
- Multilingual operation
- Compatibility with other DCC / NMRA-compatible controllers
- The Roco digital system is expandable to include up to 31 input devices such as extra Lokmaus or multiMAUS devices, RouteControl etc.
- Future updates via Z21, multiZENTRALE<sup>PRO</sup> or Rocomotion-Interface

#### The features

- Managing 9,999 locomotive addresses & deciding between locomotive library or locomotive address
- 64 locomotive addresses can be stored in the database
- Locomotive control with 14, 28 and 128 speed steps which can be set for each locomotive individually
- Pro Loco with up to 21 functions
- Control up to 1,024 turnout addresses
- Writing configuration variables (DCC-CVs)

#### Safety

- Emergency stop with shut-down of the entire system
- Emergency stop for the selected locomotive

Art. Nr.: 10764



## Digitalverstärker

Digitalverstärker mit zwei Anschlüssen („Master“ & „Slave“) für eine multiMAUS und z.B. eine weitere Maus. Der Verstärker bereitet die Daten der „Mastermaus“ für den Fahr- und Schaltbetrieb auf. Leistung 50 VA in Verbindung mit Trafo 670601. Maximaler Strom 3,2 A am Gleis Ausgang. Abmessungen 115 x 122 x 40 mm.

## Digital amplifier

The amplifier provides two direct connections ('master' & 'slave') for a multiMAUS and, for example, another mouse. The amplifier prepares the 'Master mouse' data for running and switching operation. 50 VA power in combination with transformer item no. 670601. Maximum current 3.2 A on the track output. Dimensions 115 x 122 x 40 mm.

Art. Nr.: 10765



## Digitalbooster

Zusatzverstärker zum Digitalverstärker 10764 zur Versorgung von größeren Anlagen. Ein Verbindungskabel für den Anschluss des Boosters an den Verstärker liegt bei. Pro Anlage können maximal vier Booster eingesetzt werden, in Kombination mit dem Bremsgenerator 10779 auch mehr. Leistung 50 VA in Verbindung mit Trafo 670601. Maximaler Strom 3,2 A am Gleis Ausgang. Abmessungen 115 x 122 x 40 mm.

## Digital booster

Additional amplifier for digital amplifier 10764 to supply larger railway layouts. A connecting cable to connect the booster with the amplifier is attached. Four boosters can be used per layout, combined with the braking generator 10779, also more. 50 VA power in combination with transformer item no. 670601. Maximum current 3.2 A on the track output. Dimensions 115 x 122 x 40 mm.

Art. Nr.: 10789



## Z21-Booster Adapter

Der Booster Adapter wird verwendet, um bis zu 15 Booster mit der CDE-Schnittstelle am Boosterbus anschließen zu können. Um den Adapter mit Spannung zu versorgen, ist ein X-Bus Anschluss vorgesehen. Überstrom bzw. Kurzschluss-Abschaltung am CDE-Ausgang. Verwendbar für folgende Digital-Zentralen: Digitalverstärker 10764, multiZENTRALE<sup>PRO</sup>, die „kleine“ z21 und Z21 10820.

## Z21 booster adapter

The booster adapter is used to connect up to 15 boosters with the CDE interface on the booster port. In order to supply the adapter with voltage, an X-Bus connection is provided. Overcurrent or short-circuit switch-off at the CDE output. Suitable for the following digital control centers: Digital amplifier 10764, multiZENTRALE<sup>PRO</sup>, for the "small" z21 and the Z21 10820

Art. Nr.: 10851



## Schaltnetzteil

Ausgang: 20 Volt, 54 VA. Überlastungssicherung, kurzschlussfest, Rückspeiseschutz.

## Switching power supply

Output: 20 Volt, 54 VA. With overload fuse and short circuit proof. Back feed protection.

Art. Nr.: 670601



## Lichttransformator für hohe Leistungen

Konstante Wechselspannung 14V sowie 16V~/3,2A für Beleuchtungs- und elektromagnetische Artikel. 2 Ausgänge.

## Light transformer for high capacity

Constant AC voltage 14V as well as 16V~/3,2A for illumination and electromagnetic items. 2 outputs.

# DIGITAL-KOMPONENTEN / DIGITAL COMPONENTS

Art. Nr.: 10787



## Rückmeldemodul

Dieses Rückmeldemodul ist die Grundlage für alle automatischen Funktionen, die von Ihrer Steuerungssoftware aus gesteuert werden sollen: Es besitzt acht galvanisch getrennte Ausgänge mit Schraubklemmen, an denen sich Moment- oder Dauer-Kontakte anschließen lassen.

Anschluss und Spannungsversorgung an Z21/z21, multiZENTRALEpro, Rocomotion-Interface mit beliebigem Kabel. 20 Rückmeldemodule möglich.

## Feedback modular

This feedback module is the basis for all automatic functions, which are to be controlled using your control software: It possesses eight galvanically isolated outputs with screw terminals onto which momentary or permanent contacts can be connected.

Connection and power supply to Z21/z21, multiZENTRALEpro, Rocomotion interface by means of the enclosed cable. 20 feedback modules are possible.

Art. Nr.: 10779



## Digital-Bremsgenerator

Der Bremsgenerator versorgt Bremsabschnitte mit einem speziellen Signal, so dass Züge vor roten Signalen langsam anhalten. Dabei bleiben alle aktivierten Funktionen wie Licht, Sound etc. weiterhin eingeschaltet. Ein Bremsgenerator reicht für viele Bremsabschnitte. Für mehr Leistung (z.B. wegen vieler beleuchteter Waggons) können weitere Bremsgeneratoren verwendet werden.

Max. Strom: 2,5 A. Jeder Bremsgenerator benötigt einen eigenen Trafo 670601 (ex 10725 Roco).

## Braking generator

The braking generator supplies a special signal to braking sections so that the trains move out smoothly in front of signals showing red. Yet all of the activated functions such as light, sound etc. remain switched on. One brake generator is sufficient for many braking sections. For more power (e.g. because of many illuminated cars), simply use more braking generators.

Max. power: 2,5 A. Each braking generator requires its own transformer 670601 (ex 10725 Roco).

Art. Nr.: 10777



## Digital-Signalmodul

Das Signalmodul hat 2x getrennte Anschlüsse für zwei Lichtsignale mit je maximal 4 Signalbegriffen. Es werden im System je Anschluss 2 Adressen belegt, pro Signalmodul somit gesamt 4 Adressen.

Es können Signale sowohl mit Glühlampen als auch mit LED angeschlossen werden. Integrierte Logikschaltung für automatischen Blockstellenbetrieb; in Kombination mit dem Bremsgenerator (10779) ist eine automatische Umschaltung auf ein Bremsignal möglich.

## Digital signal module

The signal module has 2 separate connections for two light signals, each with a maximum of 4 signal aspects. In the system each connection can be occupied with 2 addresses thus a total of 4 addresses per signal module.

Signals can be connected with either LED or bulbs. Integrated logic circuit for automatic block system operation; with the brake generator (10779) automatic switching to the braking signal is possible.

Art. Nr.: 10767



## Digital-Kehrschleifenmodul

Dieses Gerät erlaubt es, dass auch mit dem international genormten Zwei-Leiter-Gleis ohne Probleme Gleisfiguren wie Kehrschleifen oder Gleisdreiecke gebaut werden können – vorausgesetzt, Sie fahren DCC-digital! Auch Drehscheiben und sogenannte Hundeknochen kommen ohne riesigen Verdrahtungsaufwand aus.

Hinweis: Das Kehrschleifenmodul funktioniert auch im Analogbetrieb, jedoch wird dazu nicht die Kehrschleife umgeschaltet, sondern das Hauptgleis.

## Digital reverse loop module

This module makes it possible so that even with the internationally standardized two-wire track, track figures like reverse loops or track triangles can be built without any problems – provided that they are operated with DCC digital system!

This way even turntables and so-called dogbone rail-way layouts can do without extensive wiring.

Note: The reverse loop module also works in analogue mode, however, in this case, it is not the reverse loop that is switched but the main track.



Art. Nr.: 10775



### Achtfach-Weichendecoder für DCC

Der Weichendecoder kann bis zu acht Weichen schalten. Wer Lichtsignale einsetzt, braucht dazu pro Signal ein Doppelspulen-Relais (Art.Nr.: 10019). Alle Ausgänge sind kurzschlussgesichert. Insgesamt kann der Decoder bis zu 2A belastet werden, dies gilt auch für jeden einzelnen Anschluss über den Zeitraum einer Sekunde! Der Adressbereich liegt zwischen 1 bis 256. Der Anschluss erfolgt mit zwei Kabeln an die beiden Schienenprofile.

Bei hohem Leistungsbedarf lässt sich natürlich auch ein eigenes Versorgungsnetz schaffen, das aus einem eigenen Booster versorgt wird.

### 8-fold turnout decoder DCC

The turnout decoder can switch up to eight turnouts. If light signals are used, one needs one double-spool relay (Item no.: 10019) per signal. All outputs are short-circuit proof. Overall, the decoder can be loaded with up to 2A; this also applies to every single connection for the period of one second! The address range is between 1 and 256. The connection is made with two cables onto the two rail profiles.

If a high output is required, of course it is possible to create one's own supply network, which is supplied out of a booster of its own.



## Anschlusskabel für Digital-Komponenten / Connection cables for digital components

Art. Nr.: 136100

Ohne Abb.  
not pictured

Z21 Loconet Slave Kabel / Z21 LocoNet slave cable

Art. Nr.: 10754



### 6-poliges Spiralkabel

Hochflexibles Kabel für u.a. multiMAUS 10810. Länge ca. 2 m.

### 6-pin spiral replacement cable

Highly flexible cable for i.e. multiMAUS 10810. Length approx. 2 m.

Art. Nr.: 10757



### Booster Verbindungskabel

Zur Verbindung zusätzlicher Booster Art.Nr. 10765 mit dem Digital Verstärker Art.Nr. 10764 oder von Boostern Art.Nr. 10765 untereinander. Auch für die Verbindung zwischen Boostern oder Verstärkern und Bremsgeneratoren. Länge ca. 2 m.

### Booster connection replacement cable

To connect additional boosters item 10765 with digital amplifier item 10764 or with boosters item 10765. Can also be used to connect boosters with amplifiers and brake generators. Length: Approx. 2 m.

Art. Nr.: 10756



### Datenbuskabel 6-polig

Ersatzkabel für die Lokmaus oder multiMAUS Art.Nr. 10760/10792/10810, Weichenkeyboard Art.Nr. 10770 oder RouteControl Art.Nr. 10772.

Es kann nicht für die Verlängerung von Anschlusskabeln für Lokmaus 1 Art.Nr. 10750 verwendet werden. Länge ca. 2 m.

### 6-pin data bus replacement cable

The cable is a replacement cable for the Lokmaus or multiMAUS (10760/10792/10810), turnout keyboard (10770) or RouteControl (10772).

It cannot be used to extend connector cables for Lokmaus 1 (Item no. 10750). Length approx. 2 m.

Art. Nr.: 10758



### Datenbus-Verteilermodul 4-polig.

Zum Anschluss weiterer Eingabegeräte (z.B. Lokmaus oder multiMAUS). Dieses Verteilermodul kann auch als Verlängerung bestehender Leitungen zu Geräten am Slaveausgang eingesetzt werden.

Hinweis: Das Kabel der Master-Lokmaus sollte nicht verlängert werden, um die Güte der Datenübertragung nicht zu beeinträchtigen.

### 4-pin data bus distributor module.

To connect further input units (for example Lokmaus or multiMAUS). This distributor module can also be used as an extension of existing lines to units on the slave output.

Note: The cable of the Master Lokmaus should not be extended in order to avoid impairing the quality of the data transmission.

# DIGITAL DECODER / DIGITAL DECODER

## Die neue Generation rückmeldefähiger Decoder The new generation of feedback enabled decoders



Praktisch für den „rauen“ Modellbahnbetrieb:  
Erweiterte Reset-Funktionen und Schutzfunktionen. Alle  
Ausgänge sind kurzschlussfest. Zusätzlich besteht ein Schutz  
gegen Übertemperatur.

Practical use for „rough“ railway model operations:  
The reset functions are extended and the protection functions  
improved. All function exits are short circuit proof. In addition to  
that there is also a protection against overheating.

**10882 / 10883 / 10884:** Multiprotokollbetrieb möglich; Motorregelung; Unter-  
stützung von Bremsstrecken; Lokadressen programmierbar; komfortable Ände-  
rung der Betriebsparameter möglich: d.h. die Lok muss nicht geöffnet werden;  
Überstromschutz. Updatefähig über Z21, Art.-Nr. 10820. (Update über die z21  
aus den Start-Sets ist nicht möglich.)

**10882 / 10883 / 10884:** Multi-protocol operation possible, motor controll  
distance controlled braking and stopping, programmable locomotive addresses,  
allows easy change of operation parameters which means the locomotive needs  
not to be opened, overcurrent protection. Update enabled via Z21, cat.-no. 10820.  
(Update via z21 from the starter sets is not possible.)

Art. Nr.: 10882



### Rückmeldefähiger PluX16-Decoder mit 16-poligem Stecker.

Für DCC nach NMRA-Norm und Motorola\*-Protokoll.  
Für Loks mit 16-poliger Schnittstelle nach NEM 658.

Funktionen: 2x Stirnlicht, 2x Funktion

#### Technische Daten:

Motor 1000 mA  
Funktionen 800 mA (Summe)  
Gesamt: 1000 mA  
Abmessungen: 20 x 11 x 3,5 mm

► RailCom\*\* - und updatefähig

### PluX16 decoder feedback enabled with 16-pin plug

For DCC as per NMRA standard and Motorola\* protokoll.  
For locos with 16-pole socket as per NEM 658 standard.

Functions: 2 x headlights, 2 x function

#### Technical features:

motor 1000 mA,  
functions 800 mA (in total).  
Total: 1000 mA.  
Dimensions: 20 x 11 x 3,5 mm

► RailCom\*\* and update enabled

Art. Nr.: 10883



### Rückmeldefähiger PluX22-Decoder mit 22-poligem Stecker.

Für DCC nach NMRA-Norm und Motorola\*-Protokoll.  
Für Loks mit 22-poliger Schnittstelle nach NEM 658.

Funktionen: 2x Stirnlicht, 7x Funktion

#### Technische Daten:

Motor 1000 mA  
Funktionen 800 mA (Summe)  
Gesamt: 1000 mA  
Abmessungen: 22 x 15 x 3,5

► RailCom\*\* - und updatefähig

### PluX22 decoder feedback enabled with 22-pin plug

For DCC as per NMRA standard and Motorola\* protokoll.  
For locos with 22-pole socket as per NEM 658 standard.

Functions: 2 x headlights, 7 x function

#### Technical features:

motor 1000 mA,  
functions 800 mA (in total).  
Total: 1000 mA.  
Dimensions: 22 x 15 x 3,5 mm

► RailCom\*\* and update enabled

Art. Nr.: 10884



### Rückmeldefähiger Decoder mit Litzen und 8-poligem Stecker (NEM 652)

Für DCC nach NMRA-Norm und Motorola\*-Protokoll.  
Für Loks mit 8-poliger Schnittstelle nach NEM 652.  
Funktionen: 2x Stirnlicht, 2x Funktion mit Schrumpfschlauch

#### Technische Daten:

Motor 1000 mA  
Funktionen 800 mA (Summe)  
Gesamt: 1000 mA  
Litzenlänge: 80 mm  
Abmessungen: 22 x 11 x 3,5 mm

► RailCom\*\* - und updatefähig

### Feedback-enabled decoder with leads and 8-pin plug (NEM 652)

For DCC as per NMRA standard and Motorola\* protokoll.  
For locos with 8-pole socket as per NEM 652 standard.

Functions: 2 x headlights, 2 x function

#### Technical features:

motor 1000 mA,  
functions 800 mA (in total).  
Total: 1000 mA.  
Lead length: 80 mm  
Dimensions: 22 x 11 x 3,5 mm

► RailCom\*\* and update enabled



**10885 / 10886:** Motorregelung; Unterstützung von Bremsstrecken; Lokadressen programmierbar; komfortable Änderung der Betriebsparameter möglich; Überstromschutz.

**10885 / 10886:** Motor control, distance controlled braking and stopping, programmable locomotive addresses, allows easy change of operation parameters; overcurrent protection.

Art. Nr.: 10885



### Rückmeldefähiger Steck-Decoder mit geradem 6-poligem Stecker

Für DCC nach NMRA-Norm.  
Für Loks mit 6-poliger Schnittstelle nach NEM 651.  
Funktionen: 2x Stirnlicht

#### Technische Daten:

Motor 1000 mA  
Licht 200 mA  
Gesamt: 1000 mA  
Abmessungen: 12,9 x 9 x 3,4 mm

► RailCom\*\*- und updatefähig

### Plug decoder, feedback enabled with straight 6-pin plug

For DCC as per NMRA standard.  
For locos with 6-pole socket as per NEM 651 standard.  
Functions: 2 x headlights

#### Technical features:

motor 1000 mA,  
light 200 mA.  
Total: 1000 mA.  
Dimensions: 12,9 x 9 x 3.4 mm

► RailCom\*\* and update enabled

Art. Nr.: 10886



### Rückmeldefähiger Steck-Decoder mit abgewinkeltem 6-poligem Stecker

Für DCC nach NMRA-Norm.  
Für Loks mit 6-poliger Schnittstelle nach NEM 651.  
Funktionen: 2x Stirnlicht

#### Technische Daten:

Motor 1000 mA  
Licht 200 mA  
Gesamt: 1000 mA  
Abmessungen: 12,9 x 9 x 3,4 mm

► RailCom\*\*- und updatefähig

### Plug decoder, feedback enabled with angled 6-pin plug

For DCC as per NMRA standard.  
For locos with 6-pole socket as per NEM 651 standard.  
Functions: 2 x headlights

#### Technical features:

motor 1000 mA,  
light 200 mA.  
Total: 1000 mA.  
Dimensions: 12,9 x 9 x 3.4 mm

► RailCom\*\* and update enabled



Art. Nr.: 686403

### Rückmeldefähiger Funktionsdecoder (Analog- und Digitalbetrieb) mit 7 Litzen (ohne Stecker).

Zum Schalten von Funktionen wie z. B. Licht für das DCC-System. Der Funktionsdecoder hat keinen Motoranschluss und wird vorzugsweise in Wagen bzw. Steuerwagen eingebaut, um hier z. B. die Stirnbeleuchtung oder die Innenbeleuchtung zu schalten. Auch auf normalen Gleichstromanlagen findet der Lichtwechsel vorbildgemäß statt.

Der Decoder verfügt über 4 Ausgänge, von denen 2 für den weiß-roten Lichtwechsel an der Stirnseite voreingestellt sind. 2 weitere Ausgänge können über die Funktionen f1 bzw. f2 des Steuergerätes aktiviert werden. Diese Zuordnung ist für jeden Funktionsausgang weitgehend veränderbar. Jeder Ausgang kann mit einem Strom von 200 mA belastet werden. Für jeden Ausgang kann die Helligkeit individuell eingestellt (gedimmt) werden, oder es kann auch ein Blinkbetrieb gewählt werden.

Litzenlänge: 150 mm.

Abmessungen: 24 x 10 x 2,3 mm.

► RailCom\*\*- und updatefähig (nur digital)

### Function decoder, feedback enabled (for analogue as well as digital operation) and 7 leads (withoug plug).

Suitable for the switching of functions such as light for the DCC system. The function decoder does not feature a motor connection and is preferably built into wagons or driving trailers where it can switch for example the headlights or the interior lights. The true to the original light change will also happen on ordinary DC layouts.

The decoder features 4 exits, 2 of them are pre-installed for the white and red light change at the front. 2 more exits can be activated by choosing the functions f1 or f2 of the control unit. The parameters can be largely changed for each function output. Each output can be loaded with a current of 200 mA. For each output, the brightness can be adjusted individually (dimmed), or you can also select a flashing mode.

Lead length: 150 mm.

Dimensions: 24 x 10 x 2.3 mm.

► RailCom\*\*- and update enabled (only for digital operation)

## Fahrregler/Trafo und Zubehör / Controller/transformer and accessories:

Art. Nr.: 10788

### Fahrregler mit Netzteil (Trafo).

14 V=~/0,6 A (600 mA) regelbare Gleichspannung für Fahrbetrieb.

Separater Ausgang für Beleuchtung sowie für Signal- oder Weichenanschlüsse.

Maximale Gesamtleistung 850 mA.



### Control element and transformer

14 V=~/0.6 A (600 mA) controllable DC power for track feed. Separate output for lighting or signals and point motor connections.

Maximum power rating 850 mA.

Ideal für Einsteiger und zum Fahrbetrieb mit einem Zug. Es besteht aus Fahrregler und Steckernetzteil, die genau aufeinander abgestimmt sind. Eindeutig vom Fahrregler aus fernsteuerbare Vorwärts- und Rückwärtsfahrt. Rast-Stellung des Regelknopfes in Nullstellung. Automatischer Überlastungsschutz. Einfaches Anschließen der Anlage durch praktische Schnellspannklemmen.

This controller set is best suited for beginners and running just one train. It consists of one controller and plug-in transformer, designed to compliment each other. The controller gives a definite forwards and backwards control and speed settings. The control knob clicks gently into a zero position. Automatic overload protection. easy connection to the layout using the pressure connection clips.

Art. Nr.: 670601

### Lichttransformator für hohe Leistungen

Konstante Wechselspannung 14V sowie 16V~/3,2A für Beleuchtungs- und elektromagnetische Artikel. 2 Ausgänge.

Der Trafo löst den bisherigen Artikel 10725 ab.



### Light transformer for high capacity

Constant AC voltage 14V as well as 16V~/3.2A for illumination and electromagnetic items.

Replaces the previous item 10725.

Leistungsstarker Transformator zum Betrieb von elektromagnetischen Artikeln, z.B. von Signalen, Weichen-Antrieben, Relais, Beleuchtungen und anderen Zubehörteilen der Modellbahn-Anlage. Überlastungssicher durch eingebauten Thermo-Schutzschalter. Einfaches Anschließen der Anlage durch praktische Schnellspannklemmen.

This transformer is the high capacity power pack for the operation of electromagnetic items such as signals, turn-out motors, relays, illumination and other accessories of the model railway installation. With integrated thermal protection switch against short circuit and overload. Easy to connect to the model railway layout with practical quick release clamps.

Art. Nr.: 10723



### Steckernetzteil

230V, konstante Wechselspannung 15V~/0,4A, für Zubehöranwendungen

### Power supply plug

230V, constant AC voltage 15V~/0.4A, for accessory feed

Art. Nr.: 10726



### Stromverteiler

Wird zum Anschluss von div. Zubehör (Weichen, Licht, Signale ect.) an die neuen Trafos benötigt.

Eingang ist eine Koaxialbuchse, Ausgänge sind die Anschlussmöglichkeiten über eine Lüsterklemme und vier 3-pol. Steckerzonen (zu unserem bestehenden Stecksystem) und ein fixes Kabel mit Koaxialstecker zu einem Regel- oder Digitalgerät.

### Power distributor

Necessary for connecting var. accessories (turnouts, light, signals, etc.) to the new transformers.

Input is a coaxial socket, outputs – via a luster terminal and four 3-pole connector zones (to connector system) and via a fixed cable with a coaxial connector to the control device or the digital device.





## Elektrisches Zubehör / Electric accessories

Art. Nr.: 10520

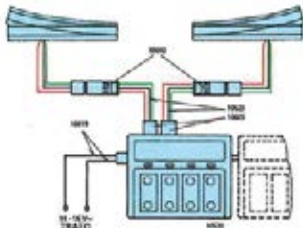

### Wechseltaster mit Rückmeldung

Für vier endabgeschaltete Magnetartikel wie Weichen, Signale, Relais etc.

### Change-over button with feedback

With feedback. For four solenoid-operated articles such as turnouts, signals, relays etc.

Art. Nr.: 10521

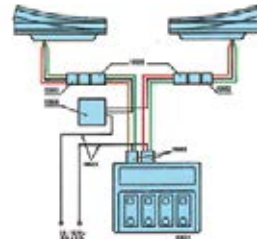

### Wechseltaster

Für Magnetartikel ohne Endabschaltung. Die vier Schalter sind elektrisch getrennt und können so unterschiedliche Stromkreise bedienen.

### Change-over button

For four solenoid-operated articles (turnouts, signals, relays) without automatic end-position switch-off. Electrically insulated to operate different power circuits.

Art. Nr.: 10522

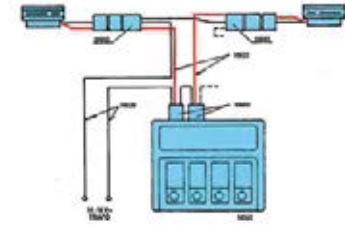

### Einfachtaster für Entkopplungsgleise

Geeignet überall dort, wo kurzzeitig Strom zugeführt werden muss. Die einzelnen Taster sind elektrisch getrennt und können so unterschiedliche Stromkreise bedienen.

### Single action button for uncoupling tracks.

Use this unit wherever power must be supplied for a short time. The individual buttons are electrically insulated and thus they can operate different power circuits.

Art. Nr.: 10524

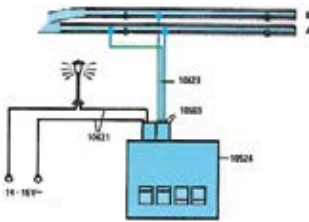

### Umschalter Ein/Ein

Der Schalter wird dort eingesetzt, wo wechselweise Zuschaltungen vorgenommen werden sollen. Der Anschluss erfolgt über die Steckerzone.

Jeder einzelne der vier Schalter ist elektrisch getrennt und für einen max. zulässigen Strom von 0,5 A ausgelegt.

### Changeover switch

The switch is used wherever alternating switch-on connections are necessary. It is connected via the connector zone.

Each individual switch is electrically insulated and designed for maximum permissible current of 0.5 A.

Art. Nr.: 10525

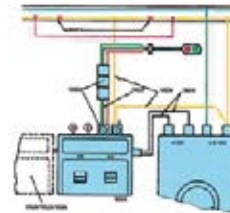

### Signalschalter mit Rückmeldung und Zugbeeinflussung

Mit einem Schalter können zwei zweibegriffige Lichtsignale (z. B. Roco 40020) ohne Magnetantriebe bedient werden.

### Signal switch with feedback and train control

2 two-aspect light signals (e.g. Roco 40020) without magnetic drives, can be operated with one switch.

Art. Nr.: 10526

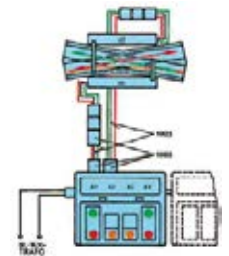

### Wechseltaster mit Rückmeldung

Für einfache Kreuzungsweichen und symmetrische Dreiwegweichen.

### Change-over button with feedback

For single-slip turnouts and symmetric three-way turnouts.

Art. Nr.: 10619



Anschlusskabel für Schalter 10520, 10525, 10526, Länge 1,20 m

Connecting cable. For switches 10520, 10525, 10526. Length 1.20 m.

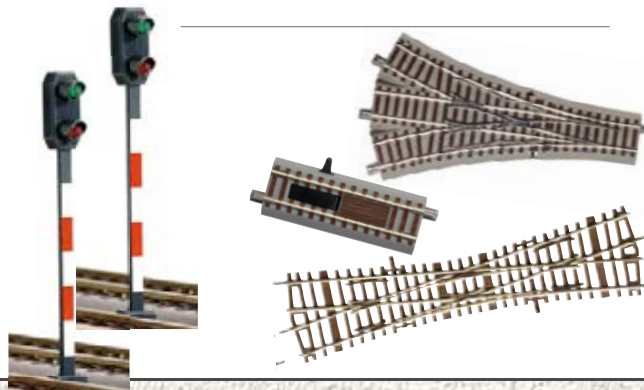

Art. Nr.: 10019

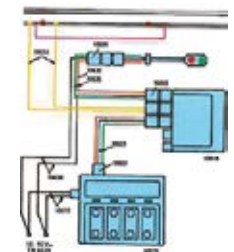

### Umschaltrelais

Mit vier Umschaltkontakten. Strombelastung pro Kontakt max. 1,5 A.

### Universal relay

With four change-over contacts. Current load per contact: approx. 1.5 A

Art. Nr.: 10602



**Kabelverbindungsplättchen**  
Adapter zum Verbinden von drei Einzelkabeln mit Flachsteckersystem.

**Cable plugs**  
Adapters for connecting three single cables with flat connector system.

Art. Nr.: 10603



**3-poliger Stecker**  
3-pole connector

Art. Nr.: 10605



**5-poliger Stecker**  
5-pole connector

Art. Nr.: 10608



**8-poliger Stecker**  
8-pole connector

Art. Nr.: 10616



**16-poliger Stecker**  
16-pole connector

Art. Nr.: 10630



Art. Nr.: 10631



Art. Nr.: 10632



Art. Nr.: 10633



Art. Nr.: 10634



Art. Nr.: 10635



Art. Nr.: 10636



Art. Nr.: 10637



Art. Nr.: 10638



**1-polige Flachbandkabel.** Verschiedene Farben. Leiterquerschnitt 0,7 mm<sup>2</sup>. Länge 10 m. / **Single-pole flat ribbon cables.** Different colors. Conductor cross section 0.7 mm<sup>2</sup>, length 10 m.

Art. Nr.: 10623



**3-poliges Flachbandkabel**  
Leiterquerschnitt 0,7 mm<sup>2</sup>. Länge 10 m.

**3-pole flat ribbon cable.**  
Conductor cross section 0.7 mm<sup>2</sup>, length 10 m.

Art. Nr.: 10625



**5-poliges Flachbandkabel**  
Leiterquerschnitt 0,7 mm<sup>2</sup>. Länge 10 m.

**5-pole flat ribbon cable.**  
Conductor cross section 0.7 mm<sup>2</sup>, length 10 m.

Art. Nr.: 10628



**8-poliges Flachbandkabel**  
Leiterquerschnitt 0,7 mm<sup>2</sup>. Länge 10 m.

**8-pole flat ribbon cable.**  
Conductor cross section 0.7 mm<sup>2</sup>, length 10 m.





geoLine Gleise / geoLine Tracks



## Das Roco geoLine Gleis – für Einsteiger und Profis

### Technik:

- Fahren mit dem international weit verbreitetem 2-Leiter-Gleichstromsystem
- Ideale Stromleiteigenschaften durch Vollprofilschienen aus einer hochwertigen Neusilberlegierung

### Das Gleis:

- Realistisches Aussehen
- Sichere und stabile Verbindung der Gleise, einfacher Zusammenbau
- Robust und trittfest durch stabiles Schotterbett aus Kunststoff
- Schallgedämpft
- Günstiger Preis

### Die Gleisgeometrie:

- Einfacher, übersichtlicher Systemraster
- Alle Weichen sind nachträglich auf elektrische Fernbedienung umrüstbar

## The Roco geoLine track – for beginners and experts

### Technology:

- Running with the internationally widespread 2-wire DC system
- Ideal current carrying capacity even on solid profile rails made of high quality nickel silver alloy.

### The track:

- Realistic appearance
- Secure and stable connection to the tracks, easy assembly
- Robust and crush resistant plastic ballast bed
- Silenced
- Available at a convenient price

### The track geometry:

- Easy and clear grid system
- All switches can be retrofitted for electrical remote control at a later date



Das geoLine Gleis: Robust und trittfest /  
The geoLine track: is of a robust  
construction and crush resistant

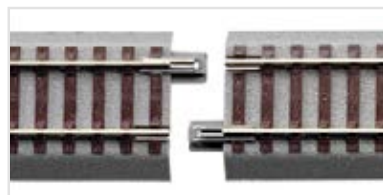

Sichere und stabile Verbindung der Gleise /  
Secure and stable connection to the tracks

## Das geoLine-Gleissystem

Das geoLine-System eignet sich ideal, um selbst beim Anlagenbau kreativ zu werden und eigene Gleispläne zu realisieren. 18 Gleiskomponenten – Geraden, Bögen unterschiedlicher Radien und mehrere Weichentypen – sowie Flexgleis stehen Ihnen dazu bei geoLine für eine Vielzahl an interessanten und abwechslungsreichen Gleisfiguren zur Verfügung. Alle Komponenten des geoLine-Systems lassen sich beliebig miteinander kombinieren.

### Gleiskomponenten

Neben vier Geraden unterschiedlicher Länge sind beim geoLine-Sortiment Gleisbögen der Radien R2, R3 und R4 erhältlich. Auch die Radien entsprechen dem geoLine-Grundraster: Der Radius wird dabei von Bogen zu Bogen

um den Parallelgleisabstand von 7,65 cm größer. Zwölf 30°-Bögen ergeben zusammen einen kompletten Kreis. Das geoLine-Gleissystem enthält außerdem sechs unterschiedliche Weichentypen. Die Weichen zeichnen sich durch ihre hohe Qualität der Weichenzungen aus: Die massiven Weichenzungen werden aus Profilen gefräst, die Anlenkung erfolgt über stabile Gelenke. Das garantiert Ihnen langfristig sicheren Fahrbetrieb. Ihre Loks passieren ohne Schwierigkeiten jede geoLine-Weichenstraße. Die Weichen sind ab Werk mit einem Handantrieb ausgestattet. Sie können aber nachträglich auf einen elektrischen Antrieb umgerüstet werden, für den Digitalbetrieb ist ein spezieller Weichendecoder (Art.-Nr. 61196) erhältlich.

### Einspeisungselement

Das geoLine-Gleissystem wird über ein Einspeisungselement (analog: 61191 / digital: 61190) mit Strom versorgt. Dadurch ist kein separates Anschlussgleis erforderlich. Das Einspeisungselement wird an einer beliebigen Geraden oder einem beliebigen Bogen unter das geoLine-Gleis geklippt. Zum leichteren Befestigen sind an der Unterseite der geoLine-Bettung entsprechende Halterungen für das Einspeisungselement vorgesehen. In regelmäßigen Abständen befinden sich an der Böschung Öffnungen für das Anschlusskabel. Das Kunststoffmaterial ist an dieser Stelle dünner und kann ganz einfach mit einer Feile entfernt werden.

### Entkupplungsgleise / Schaltzubehör

Für das geoLine-Gleissystem sind ein elektrisches (Art.-Nr. 61118) und ein manuelles Entkupplungsgleis (Art.-Nr. 61119) erhältlich. Möchten Sie das elektrische Entkupplungsgleis ebenso digital betreiben, so benötigen Sie zusätzlich einen Entkupplungsdecoder (Art.-Nr. 61197). Außerdem sind für das geoLine-Gleis Reed-Kontakte (Art.-Nr. 61193) oder separate Schaltgleise (Art.-Nr. 61117) erhältlich. Beides benötigen Sie, um beim Befahren des Gleises einen Schaltimpuls, beispielsweise für ein Lichtsignal, auszulösen.

## The geoLine Track System

The geoLine system is ideal for creating your railway track all by yourself or for designing and building your own track layout. 18 track components of the geoLine – straight tracks, curved tracks of various radii and several turnout types – as well as a flexible track are at your disposal for a multitude of interesting and varied track figures. All geoLine track components can be combined in any user-defined way.

Your locomotives pass every geoLine set of turnouts without any difficulties. The turnouts are factory-fitted with a manual turnout mechanism, but they can be upgraded later with an electric turnout mechanism. A special decoder then (Item no. 61196) is available for digital operation.

### Track components

Apart from four straight tracks of different lengths, the geoLine product range includes curved tracks of R2, R3 and R4 radii. These radii also correspond to the geoLine basic grid. The radius gets wider with every curved track, always increased by the parallel track distance of 7,65 cm. Twelve 30° curved tracks add up to a complete circle. The geoLine track system contains furthermore six different turnout types. The turnouts stand out due to the high quality of their switch tongues: the massive tongues are milled from profiles, the guidance is ensured by stable joints. This guarantees a safe long-term train operation.

### Power supply element

A power supply element (analogue: item no. 61191 / digital: item no. 61190) feeds the geoLine-track system. Therefore no additional track feeder section is needed. The power supply element is clipped on any straight or curve directly underneath the geoLine-Gleis system. To make the on-clipping much easier you will find special mountings for the power supply elements underneath the geoLine track bed. In regular distances you also find plug-ins for the connection cables on the embankment. There the plastic material is thinner and can easily be removed with a file.

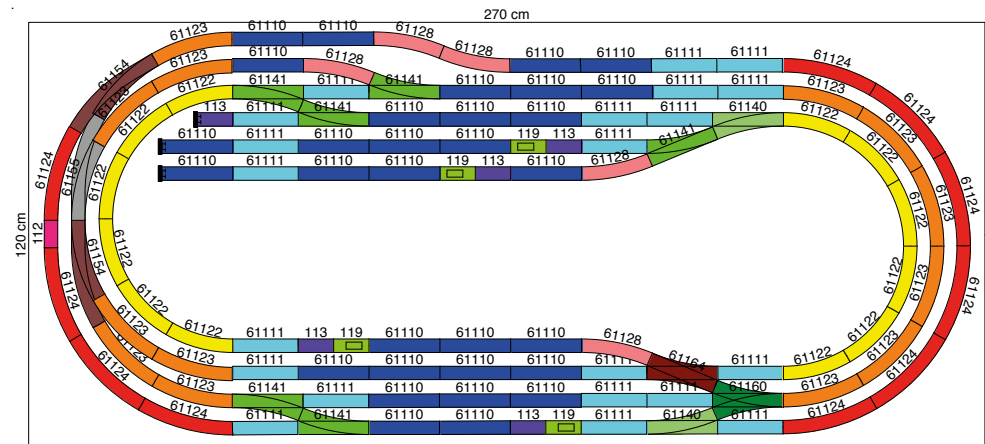

### Uncoupling tracks / Switching track

For the new geoLine track system there is an electric (Item no. 61118) and a manual (Item no. 61119) uncoupling track available. In case you would like to operate the electric uncoupling track also digitally you will have to use an additional uncoupling decoder (Item no. 61197). Also available for the geoLine-track are the reed contacts

(Item no. 61193) or the separate control track (Item no. 61117). Both are necessary to trigger a switch impulse, for example at a traffic signal, when driving on the track.

## geoLine-Gleisssets: Erweiterung eines großen Gleisovals – mit den preisgünstigen Gleisssets geoLine Track Sets: extension of a large track oval – with the best-price track sets

**Preisvorteil  
Price advantage**

weitere mögliche Kombinationen /  
further options:  
 Starter Set +A1 +B1 +C1  
 Starter Set +B1  
 Starter Set +A1 +C1  
 Starter Set +B1 +C1

### Starter Set\* / Starter Set\*

mit Gleis-Inhalt: (12 x G200 (61110), 12 x Bogen R3 (61123) z. B.:  
 with track content: 12 x G200 (61110), 12 x curves R3 (61123) i.e.:

**Alle / all Starter Sets:  
www.roco.cc**

- \*41514
- 51269
- 51270
- 51271
- 51272
- 51274
- 51280

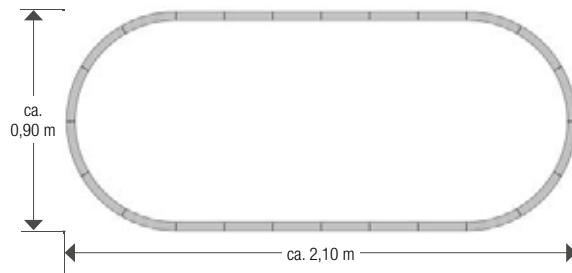

### geoLine Gleisset A1 geoLine track set A1

Art. Nr.: 61150

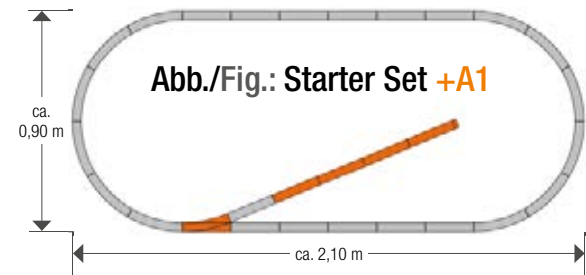

Inhalt: 4x Gerade G200, 1x Handweiche links, 1x Prellbock-Bausatz, 1 Bettungsendstück.  
 Platzbedarf ca. 210 x 90 cm

Contents: 4x straight tracks G200, 1x manual turnout, left, 1x buffer stop kit, 1 roadbed end piece.  
 Space required: approx. 210 x 90 cm

### geoLine Gleisset B1 geoLine track set B1

Art. Nr.: 61151

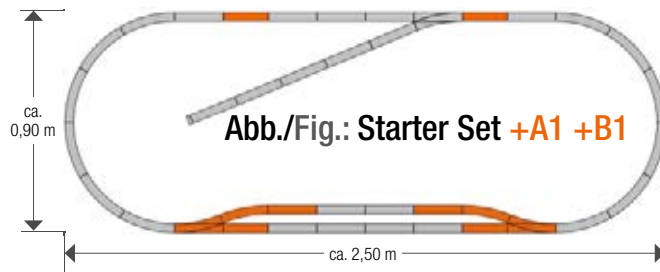

Inhalt: 2x Gerade G200, 4x Gerade G185, 2x Bogengleise GB2, 1x Handweiche links, 1x Handweiche rechts.  
 Platzbedarf ca. 250 cm x 90 cm

Contents: 2x straight tracks G200, 4x straight tracks G185, 2x curved tracks GB2, 1x manual turnout left, 1x manual turnout, right. Space required: approx. 250 x 90 cm

### geoLine Gleisset C1 geoLine track set C1

Art. Nr.: 61152

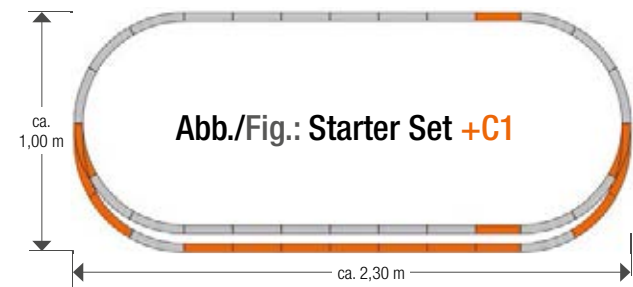

Inhalt: 6x Gerade G200, 3x Gerade G185, 2x Bogengleise R3, 1x Handbogenweiche links, 1x Handbogenweiche rechts. Platzbedarf ca. 230 x 100 cm

Contents: 6x straight tracks G200, 3x straight tracks G185, 2x curved tracks R3, 1x manual curved turnout left, 1x manual curved turnout right. Space required: approx. 230 x 100 cm

## geoLine-Gleissets: Erweiterung eines Gleisovals A / geoLine Track sets: extension of a track oval A

### geoLine Gleisset B Track set B

Art. Nr.: 61101

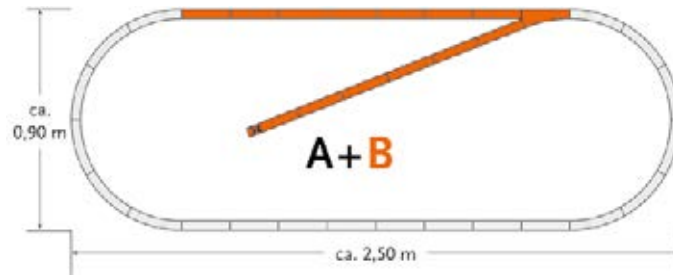

Inhalt: 13x Geraden G200 (61110), 1x Handweiche links (61140), 1x Prellbock (42608), 1x Bettungsendstück (61180); Platzbedarf ca. 250 x 90 cm

Contents: 13 straight tracks G200 (61110), 1 manual turnout left (61140), 1 buffer stop (42608), 1 roadbed end piece (61180). Space required: approx. 250 x 90 cm

### geoLine Gleisset C Track set C

Art. Nr.: 61102

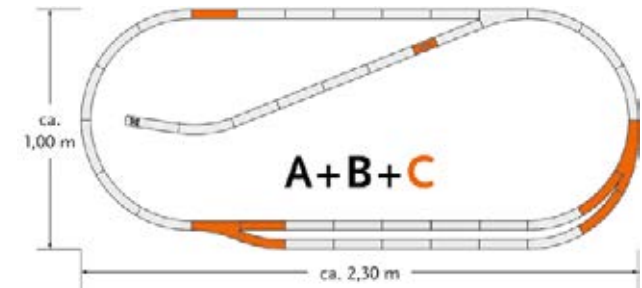

Inhalt: 2x Geraden G185 (61111), 2x Bogen R3 (61123), 1x Handentkupplungsgleis (61119), 1x Handbogenweiche rechts (61155), 1x Handweiche rechts (61141), 1x Gegenbogen (61128); Platzbedarf 230 x 100 cm

Contents: 2x straight tracks G185 (61111), 2x curves R3 (61123), 1x manual uncoupler track (61119), 1x manual curved turnout, right (61155), 1x manual turnout, right (61141), 1 complementary curve (61128). Space required: approx. 230 x 100 cm

### geoLine Gleisset D Track set D

Art. Nr.: 61103

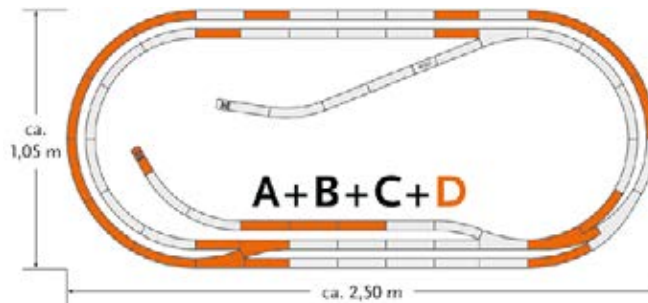

Inhalt: 3x Gerade G200 (61110), 6x Gerade G185 (61111) 1x Gerade G100 (61113), 1x Bogen R3 (61123), 10x Bogen R4 (61124), 2x Handweichen links (61140), 1x Handbogenweiche links (61154), 1x Prellbock (42608), 1x Bettungsendstück (61180); Platzbedarf ca. 243 x 106 cm

Contents: 3x straight tracks G200 (61110), 6x straight tracks G185 (61111) 1x straight tracks G100 (61113), 1x curve R3 (61123), 10x curves R4 (61124), 2x manual turnout, left (61140), 1x manual curved turnout, left (61154), 1x buffer stop (42608), 1x roadbed end piece (61180); Space required: approx. 243 x 106 cm

### geoLine Gleisset E Track set E

Art. Nr.: 61104

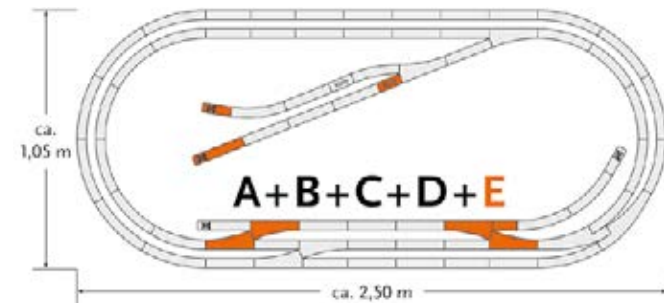

Inhalt: 1x Gerade G200 (61110), 2x Gerade G100 (61113), 2x Handweichen links (61140), 2x Handweichen rechts (61141), 2x Prellböcke (42608), 1x Handentkupplungsgleis (61119), 2x Bettungsendstücke (61180); Platzbedarf ca. 243 x 106 cm

Contents: 1x straight track G200 (61110), 2x straight tracks G100 (61113), 2x manual turnout, left (61140), 2x manual turnout, right (61141), 2x buffer stops (42608), 1x manual uncoupler track (61119), 2x roadbed end pieces (61180); Space required: approx. 243 x 106 cm

## Erweiterung von Digital Starter Sets ... Extension of digital starter sets ...

Gleisplan eines  
digitalen Startsets /  
Track layout of a  
digital starter set

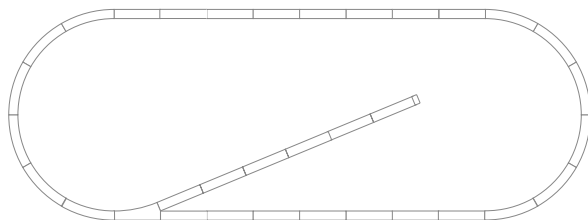

## ... mit den geoLine Gleis-Ergänzungssets für digitale Starter Sets / ... with the geoLine track extension sets for digital starter sets

Die perfekte Erweiterung!  
The perfect extension!

Preisvorteil  
Price advantage

Gleis-Ergänzungssets für Digital Starter Sets  
zur digitalen Steuerung von Weichen / Entkupplungsgleisen

Track extension sets for digital starter sets for digital operation of turnouts / uncoupler tracks

Art. Nr.: 51250

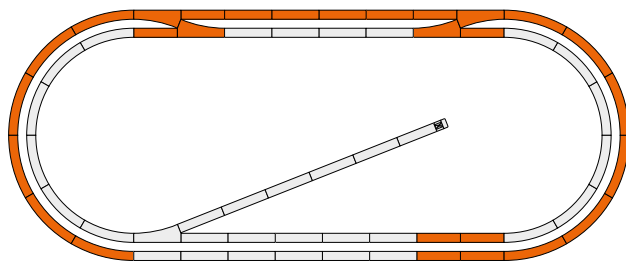

### Ergänzungsset 1: Erstellen eines Parallelkreises

Inhalt:

4 Gerade G200 (61110), 8 Gerade G185 (61111), 12 Bogen R4 (61124),  
2 Weichen links (61140) / 2 Weichen rechts (61141), jeweils mit el. Antrieben und Weichendecodern.  
5x el. Weichenantriebe und 5x Weichendecoder zum Nachrüsten für digitale Starter Sets.  
Anlagengröße ca. 263 x 106 cm

### Set 1: to create a parallel circle

Contents:

4 straight tracks G200 (61110), 8 straight tracks G185 (61111), 12 curves R4 (61124),  
2 turnouts left (61140) / 2 turnouts right (61141), each with el. turnout motor and decoder.  
5x el. turnout motors and 5x turnout decoder to upgrade digital starter sets.  
Size of layout approx. 263 x 106 cm

Art. Nr.: 51251

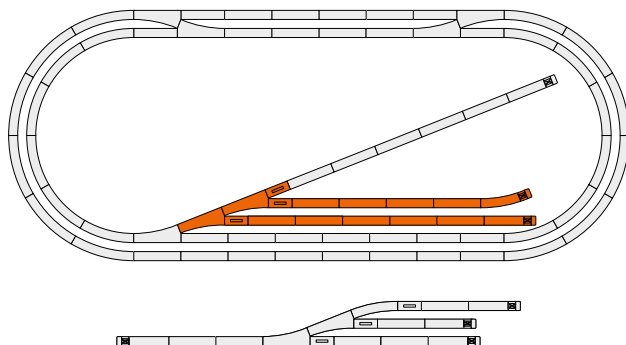

### Ergänzungsset 2: Ergänzung zu 51250 zur Erstellung einer Abstellgruppe

10 Gerade G200 (61110), 1 Gegenbogen (61128),  
2 Weichen rechts (61141) mit el. Antrieben und Weichendecodern.  
3x el. Entkupplungsgleis (61118) mit eingebauten Decodern.  
3x Prellbock (42608), 3 Bettungsendstücke (61180).  
Anlagengröße ca. 263 x 106 cm

### Set 2: extension to 51250 to create sidings

10 straight tracks G200 (61110), 1 complementary curve (61128),  
2 turnouts right (61141), each with el. turnout motor and decoder.  
3x el. uncoupler tracks (61118) with inbuilt decoder.  
3x buffer stops (42608), 3 roadbed end pieces (61180).  
Size of layout approx. 263 x 106 cm



## Gerade Gleise / Straight tracks

Art. Nr.: 61106



Art. Nr.: 61183



**Set: Schwellenendstücke.** Zum Ausgleich von Längendifferenzen bei Flexgleis 61106.  
Inhalt 6 Endstücke, 12 Schienenverbinder, 1 Universalwerkzeug. 6 Stk./Pkg.  
**Set of sleeper end pieces.** Used to equalise differences in length of the flex track 61106.  
Content: 6 end pieces, 12 rail joiners, 1 universal tool. 6 pc./pack

Art. Nr.: 61110



**Gerade G200,** Länge 200 mm (Standardlänge). 6 Stk./Pkg.  
**Straight track G200,** length 200 mm (standard length).  
6 pc./pack

Art. Nr.: 61111



**Gerade G185,** Länge 185 mm. 6 Stk./Pkg.  
Ausgleichsgerade zu den 22,5°-Weichen  
**Straight track G185,** length 185 mm. 6 pc./pack  
Adapter track for 22.5° turnouts

Art. Nr.: 61113



**Gerade G100,** Länge 100 mm (halbe Standardlänge). 6 Stk./Pkg.  
**Straight track G100,** length 100 mm (half standard length).  
6 pc./pack

Art. Nr.: 61112



**Ausgleichsgerade G76,5,** Länge 76,5 mm. 6 Stk./Pkg.  
**Adapter straight track G76.5,** length 76.5 mm. 6 pc./pack

Art. Nr.: 61119



**Hand-Entkupplungsgleis,** Länge 100 mm.  
(Kann nicht mit einem elektrischen Antrieb nachgerüstet werden)  
**Manual uncoupler track,** length: 100 mm (cannot be retrofitted  
for electric operation)

Art. Nr.: 61118



**Elektrisches Entkupplungsgleis,** Länge 100 mm, mit elektrischem Antrieb  
**Electric uncoupler track,** length: 100 mm, with electric motor

Art. Nr.: 61120



**Übergangsgleis G100** zwischen geoline Gleisen und ROCO LINE-Gleisen, Länge 100 mm. 6 Stk./Pkg.  
**Adapter track G100** between geoline tracks and ROCO LINE tracks, length: 100 mm. 6 pc./pack

**Flexgleis G800,** Länge 785 mm. Zum Ausgleich von Längendifferenzen Set 61183 Schwellenendstücke verwenden. 6 Stk./Pkg.  
**Flexible track G800,** length 785 mm. To equalise differences in length, use set of sleeper end pieces 61183. 6 pc./pack

## Die geoline Gleisgeometrie The geoline track geometry

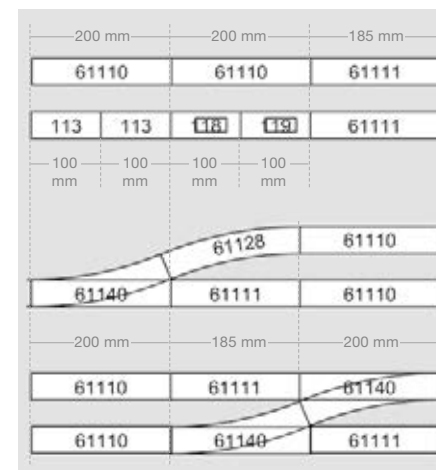

**geoline Gerade G185**  
Ausgleichsgerade zu den 22,5°-Weichen

**geoline geometry G185**  
Adapter track for turnouts 22.5°

## Gleiszubehör / Track accessories

Art. Nr.: 42267



**Prellbock Bausatz.**  
Wahlweise mit Holzbohle oder Bohle mit Puffern aufzubauen.  
Inhalt 2 Stück.  
**Track bumper construction kit.**  
Optionally with wood plank or bumpers. 2 pc./pack

Art. Nr.: 42608



**Prellbock.**  
Vorbildgetreue und stabile Ausführung für alle Gleissysteme.  
Inklusive 2 Bremschuhen zum Aufklipsen auf die Schiene.  
**Track bumper.** Prototypical stable construction, incl. 2 brake shoes to clip onto the rail.

## Gebogene Gleise / Curved tracks

Art. Nr.: 61122



R2

**Bogengleis R2**, 30°, Radius = 358 mm. 6 Stk./Pkg.  
Curved track R2, 30°, radius = 358 mm. 6 pc./pack

Art. Nr.: 61123



R3

**Bogengleis R3**, 30°, Radius = 434,5 mm. 6 Stk./Pkg.  
Curved track R3, 30°, radius = 434.5 mm. 6 pc./pack

Art. Nr.: 61124



R2

**Bogengleis R4**, 30°, Radius = 511,1 mm. 6 Stk./Pkg.  
Curved track R4, 30°, radius = 511.1 mm. 6 pc./pack

Art. Nr.: 61128



**Bogengleis GB2**, Radius 502,7 mm. 6 Stk./Pkg.  
Gegenbogen zu 22,5°-Weichen 61140/61141.  
Curved track GB2, radius 502,7 mm, complementary curve to 22.5° turnouts 61140/61141. 6 pc./pack

Art. Nr.: 61129



**Bogengleis R2**, 7,5°, Radius = 358 mm. 6 Stk./Pkg.  
Curved track R2, 7,5°, radius = 358 mm. 6 pc./pack

Art. Nr.: 61130



**Bogengleis R3**, 7,5°, Radius = 434,5 mm. 6 Stk./Pkg.  
Curved track R3, 7,5°, radius = 434.5 mm. 6 pc./pack

### Die Gleisradien:

Der Abstand beträgt 76,5 mm, so dass auch lange Fahrzeuge bei Zugbegegnungen in der Kurve sich nicht berühren.

### The track radii:

The distance is 76.5 mm so that even longer vehicles do not touch when trains enter curves

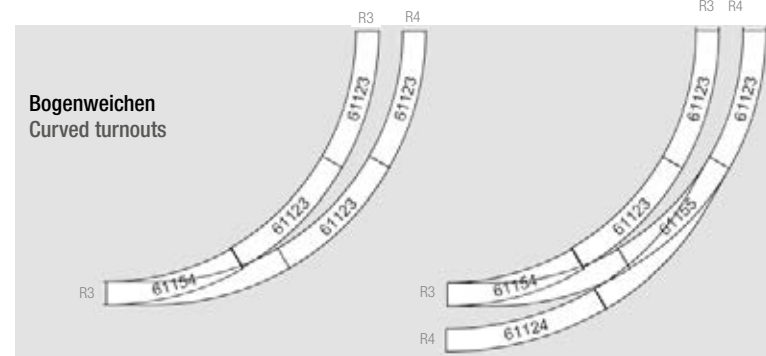
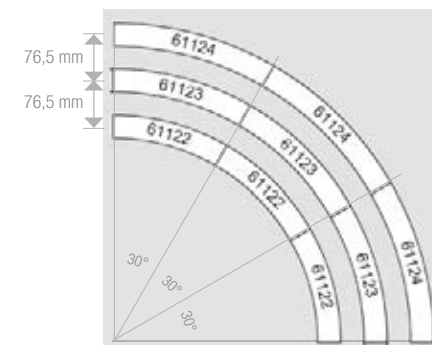

### Gegenbogen 61128 für gerade Weichen, Dreiweg- und Kreuzungsweiche:

Opposite curve 61128 for straight turnouts, three-way-turnout and double-slip:

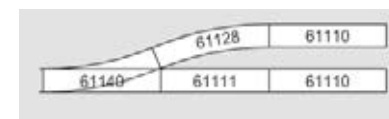

## Gleiszubehör / Track accessories

Art. Nr.: 61180



### Bettungsendstück.

Zur Ermöglichung eines sauberen Abschlusses bei Prellböcken, Vitrinengleisen etc. 6 Stück/Packung.

### Roadbed end piece.

To finish of the roadbeds properly in the case of track bumpers, display case track etc. 6 pc./pack

Art. Nr.: 61181



### Dämpfungselemente für geoLine-Gleise

Mit den Dämpfungselementen können die geoLine-Gleise zusätzlich gegen den sie tragenden Untergrund gedämmt werden, um die Übertragung von Fahrgeräuschen zu vermindern. Inhalt 50 Stück/Packung

### Rail damping elements for geoLine tracks

With the dampening elements the geoLine-tracks can be additionally insulated against the ground in order to reduce the transmission of driving noises. (50 pc./pack)

## Weichen / Turnouts

Art. Nr.: 61140



**Handweiche links**, Länge 200 mm (= Länge Standardgerade),  
Abzweigwinkel 22,5°, Abzweigradius 502,7 mm

**Turnout left**, length 200 mm (= length of standard track),  
branch angle 22.5°, branch radius 502.7 mm

Art. Nr.: 61141



**Handweiche rechts**, Länge 200 mm (= Länge Standardgerade),  
Abzweigwinkel 22,5°, Abzweigradius 502,7 mm

**Turnout right**, length: 200 mm (= Length of standard track),  
branch angle 22.5°, branch radius 502.7 mm

Art. Nr.: 61154



**Bogenweiche links R 3/4**, 30°, Radius des Stammgleises und des Abzweiggleises 434,5 mm.

**Curved turnout left R 3/4**, 30°, radius of the main track and the branch line 434.5 mm.

Art. Nr.: 61155



**Bogenweiche rechts R 3/4**, 30°, Radius des Stammgleises und des Abzweiggleises 434,5 mm.

**Curved turnout right R 3/4**, 30°, radius of the main track and the branch line 434.5 mm.

Art. Nr.: 61160



**Dreiwegweiche**, Länge 200 mm (= Länge Standardgerade),  
Abzweigwinkel je 22,5°, symmetrisch

**Three-way turnout**, length 200 mm (= length of standard track),  
branch angle 22.5° each, symmetrical

Art. Nr.: 61164



**Doppelkreuzungsweiche**, 22,5°, Länge 200 mm (= Länge Standardgerade)

**Double slip**, 22.5°, left hand crossing, length 200 mm (= length of standard track)

Normalweichen:  
Standard turnouts:

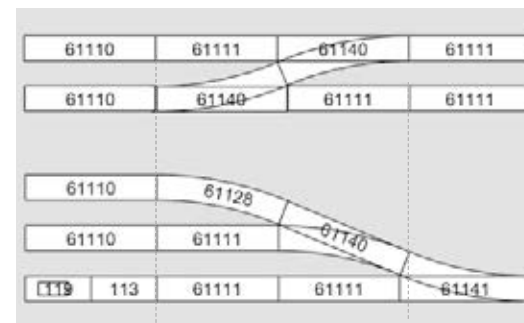

Bogenweichen:  
Curved turnouts:

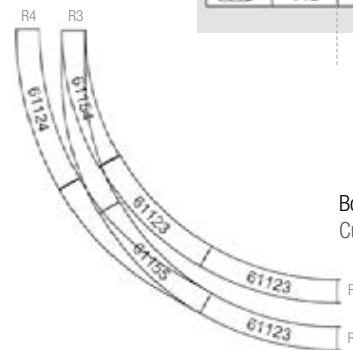

Dreiweg-Weichen  
Kreuzungsweichen:  
Threeway turnouts  
Double slips:

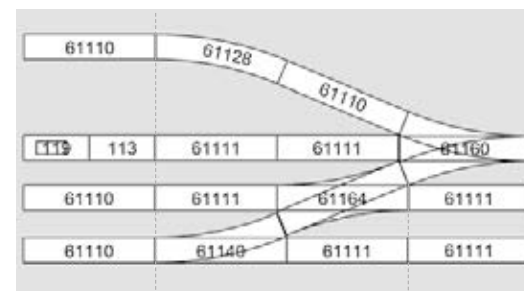

## Gleiszubehör / Track accessory

Art. Nr.: 42610



**Schienenverbinder.**  
24 Stk./Pkg.  
Rail joiners. 24 pc./pack

Art. Nr.: 61192



**Isolierschienenverbinder mit Universalwerkzeug.**  
Packungsinhalt: 28 Stück Isolierschienenverbinder;  
auch für andere Gleissysteme verwendbar.  
**Insulated rail connector with universal tool.**  
28 pc./pack, can also be used for other track systems



## Elektrisches Gleiszubehör / Electrical track accessories

Art. Nr.: 61190



**Stromeinspeisungselement für Digitalbetrieb DCC.** Das Element kann an jeder Geraden oder jedem Bogen an den dafür vorgesehenen Stellen eingesetzt werden.

**Feed-in power element for digital DCC operation.** It can be connected to any straight or curved track at a point defined in the factory.

Art. Nr.: 61191



**Stromeinspeisungselement für Analogbetrieb DC.** Das Element kann an jeder Geraden oder jedem Bogen an den dafür vorgesehenen Stellen eingesetzt werden. **Nicht für Digitalbetrieb geeignet.**

**Feed-in power element for analogue DC operation.** It can be connected to any straight or curved track at a point defined in the factory. **Not suitable for digital operation.**



Art. Nr.: 61117



**Schaltgleis,** Länge 100 mm. Löst beim Befahren einen Schaltimpuls aus. Mit Prellschutz und Entstörung zur Vermeidung von Schaltspitzen.

**Switching track,** length 100 mm. Triggers off a switching impulse when driving. Equipped with bounce protection and fault clearance to avoid switching spikes.

Art. Nr.: 61193

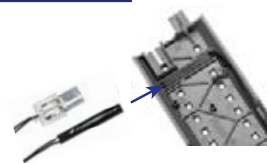

**Reed-Kontakt im Kunststoffgehäuse für geoLine.** Der potentialfreie Schaltkontakt kann an allen geoLine-Gleisen eingebaut werden. Mit Prellschutz und Entstörung zur Vermeidung von Schaltspitzen. Betätigung mittels Magnet 42256.

**Reed contact in plastic housing for geoLine.** With resistor-capacitor unit. This potential-free switch contact can be installed at the designated points. Operates with magnet 42256.

Art. Nr.: 42256

**Magnet für Reed-Kontakte.** Fläche: 8 x 6 mm, Höhe: 2,2 mm. Zum Ankleben an Fahrzeuge. 6 Stück/Packung.

**Magnet for reed contacts.** 8 x 6 mm, height: 2.2 mm. To mount on vehicles. 6 units/pack.

Art. Nr.: 61195



**Universalweichenantrieb elektrisch,** zum nachträglichen Umrüsten von allen geoLine Weichen von Handbetrieb auf elektrischen Betrieb.

**General purpose turnout mechanism,** to convert each geoLine turnout from manual operation to electrical operation.



Art. Nr.: 61196



**Weichendecoder geoLine,** zum nachträglichen Umrüsten von allen geoLine Weichen auf Digitalbetrieb. Gesichert gegen Überhitzung und Kurzschluss.

**General purpose turnout mechanism,** to convert each geoLine turnout to digital operation. Safeguarded against overheating and short-circuit fault.

Art. Nr.: 61197



**Entkopplungsdecoder geoLine.**

Zur nachträglichen Umrüstung des Entkopplungsgleise 61118 für digitale Steuerung. Geschützte Unterbringung innerhalb des Bettungskörpers. Mit Kurzschlusschutz.

**Uncoupler decoder geoLine.**

For the retrofitting of the uncoupling tracks 61118 for digital operation. Protected housing inside the bedding body. With short circuit protection.





ROCO LINE Gleise / Roco LINE Tracks

## ROCO LINE 2,1 mm –

### das flexible Gleissystem ohne Bettung the flexible track system without ballast bed

Das ROCO LINE-Gleis ist ein hochwertiges Schwellenbandgleis. Es eignet sich gleichermaßen für Modelleisenbahn-Anfänger wie für Profis. Mit wenigen Handgriffen und ohne besondere Fachkenntnisse können Sie eine stimmige, vorbildgerechte Modellbahnanlage aufbauen.

Das Schwellenbandgleis aus Neusilber ist äußerst korrosionsbeständig und zeigt im jahrelangen Einsatz kaum Abnutzungsspuren. Durch das Schienenprofil und die Oberflächenversiegelung setzt sich auf den Schienen kaum Schmutz ab. Ein dauerhaft guter Kontakt zwischen Schiene und Rädern und damit eine unterbrechungsfreie Stromversorgung der Fahrzeuge ist somit gewährleistet. Zusätzlich sorgt der vorbildgetreu leicht gewölbte Schienenkopf für einen akustisch und mechanisch ruhigen Lauf der Fahrzeuge.

Die Profilhöhe von 2,1 mm verleiht dem ROCO LINE-Gleis eine vorbildgerechte Optik. Mit sieben Parallelkreisen, acht verschiedenen Weichenbauformen sowie Flexgleisen bietet ROCO LINE nahezu alle Möglichkeiten, eine vorbildgetreue Anlage zu verwirklichen. Mit den Übergangs-Schienenverbindern (42612) kann das ROCO LINE-System mit Systemen mit 2,5-mm-Schienenprofil problemlos verbunden werden.

The ROCO LINE track is a high quality sleeper track. It is equally suitable for model railway beginners as well as for professionals. With a few simple steps and without any special technical knowledge, you can build a coherent model railway layout true to the original. The sleeper track made of nickel silver is highly resistant to corrosion and shows barely any scuffs after years of use. Due to its specific rail profile and surface sealing, dirt hardly can settle on the rails. There is a consistent contact between the rail and the wheels and thus an uninterrupted power supply of the vehicles is guaranteed. In addition, the conventional slightly curved railhead ensures an acoustically and mechanically smooth running of the vehicles on the layout.

The profile height of 2.1 mm gives the ROCO LINE track its original look. With seven parallel circuits, eight different turnout designs as well as flexible tracks the ROCO LINE offers you almost all options to build a model railway layout true to the original. Through the transitional rail joiners (42612), the ROCO LINE track layout can be easily connected to all kind of systems with 2.5mm rail profile.

#### Das ROCO LINE-Gleissystem

Mit seiner intelligenten wie klaren Geometrie werden nur wenige Gleiselemente benötigt. Gleichzeitig ist das ROCO LINE-Gleissystem mit großzügigen Abweigradien, verschiedenen 15°-Weichen, schlanken 10°-Weichen oder den eleganten Bogenweichen variabel genug auch für ausgefallenste Gleisfiguren. Der eigenen Kreativität und Fantasie sind keine Grenzen gesetzt.

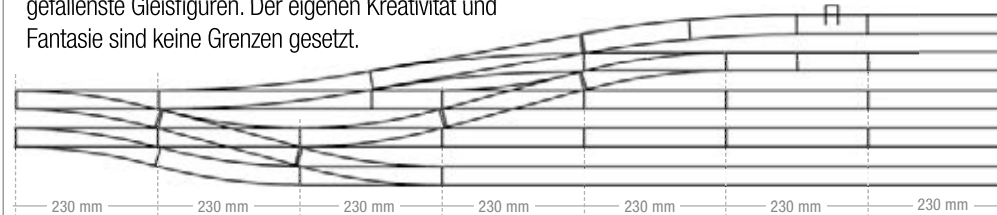

#### Gerade Gleise

Das ROCO LINE-Gleissystem kommt im Prinzip mit zwei verschiedenen langen geraden Gleisen aus. Alle weiteren geraden Gleise (außer dem Diagonalgleis) sind Teile oder Vielfache der Standardgeraden. Einfacher geht's nicht!

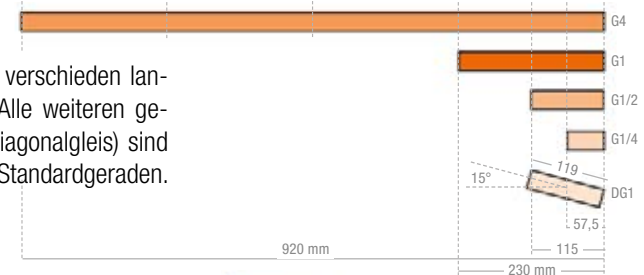

#### Gebogene Gleise

ROCO LINE bietet fünf Grundradien im Parallelkreisabstand von 61,6 mm an:

- R2** Bogen 30°, r= 358 mm
- R3** Bogen 30°, r= 419,6 mm
- R4** Bogen 30°, r= 481,2 mm
- R5** Bogen 30°, r= 542,8 mm
- R6** Bogen 30°, r= 604,4 mm

Der Gleisabstand von 61,6 mm gewährleistet, dass sich bereits auf R2 / R3 Züge mit maßstäblich langen D-Zug-Wagen ohne Berührung begegnen können.

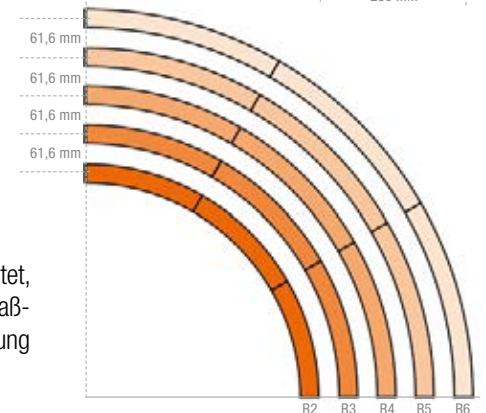

## Gebogene Gleise – Radien für Weichen und große Übergangsbögen:

**R9** Bogen 15°, r= 826,4 mm

**R10** Bogen 15°, r= 888 mm  
– Gegenbogen zur 15°-Weiche.

**R20** Bogen 5°, r= 1962 mm  
– Gegenbogen zur 10°-Weiche (2x R20 nötig)

Diese großzügigen Radien werden häufig als Übergangsradien in Kombination mit den Standardradien R2–R6 eingesetzt. So könnte man z. B. mit drei Bogen R20 beginnen, 1 Bogen R10 anschließen und dann mit den 30°-Bögen R2–R6 weiterbauen.

## Weichen

ROCO LINE-Weichen mit ihrem schlanken Herzstückbereich garantieren einen einwandfreien, optisch vorbildgetreuen Modellbahnbetrieb. Alle Weichen werden ohne Antriebe ausgeliefert. Wahlweise können Hand- (40297/40298) oder Elektro-Oberflurweichenantriebe (40295/40296) montiert werden (Bild1). Für Unterflurbetrieb steht der Weichenantrieb 10030 zur Verfügung.

## Polarisierung

ist eine Voraussetzung für gute Laufeigenschaften insbesondere von kleinen Lokomotiven.

Eine Herzstückpolarisierung ist bei den Weichen weitgehend vorbereitet. Bei Verwendung der Elektroantriebe 40295/40296 ist der Anschluss mit wenigen Handgriffen durchführbar. Dazu müssen lediglich drei kurze elektrische Verbindungen zwischen an der Stirnseite des Antriebs befindlichen und seitlich unter dem Schwellenrost der Weiche eingebauten Anschlussbuchsen hergestellt werden. Es sind dazu keine Lötarbeiten erforderlich (Bild 2). Beim Unterflurantrieb 10030 kann einer der vier Umschalter für die Polarisierung genutzt werden.

Die Distanzstücke können auch einzeln geordert werden

The spacers are also available separately:

Art.Nr. 98000 (D2)

Art.Nr. 98001 (D4)

Art.Nr. 98002 (D5)

Art.Nr. 98003 (D8)

Art.Nr. 98008 (D12)

## Distanzstücke

Bei Weichen oder Kreuzungen liegen fallweise Diagonaldistanzstücke bei (D4, D8, D12). Diese sind erforderlich, um beim Diagonaleinbau von Weichen die Stammgerade auf das Rastermaß zu verlängern. Bei Kreuzungen ermöglichen sie den wahlweisen Einbau „links- oder rechtskreuzend“. Für den Aufbau einer Bahnhofsanlage sind somit keine zusätzlichen Ausgleichsstücke erforderlich.

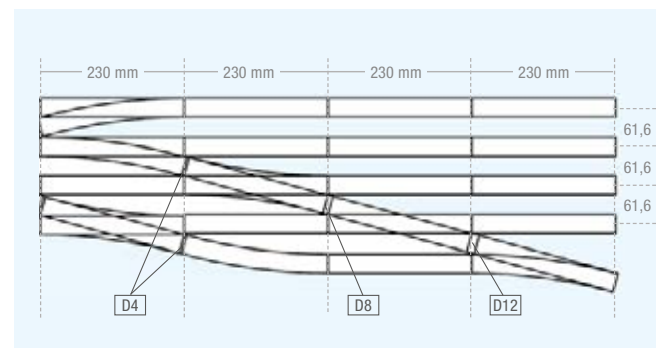

## The ROCO LINE track layout

Due to its intelligent as well as clear geometry, the ROCO LINE track layout requires only a few track elements. At the same time, the ROCO LINE track layout with its generous branch radii, different 15° turnouts, slender 10° turnouts, elegant curved turnouts and flexibility can be used even for the most unusual track figures.

## Straight tracks

In principle you can build the ROCO LINE track layout with only two straight tracks of different lengths. All other straight tracks (except the diagonal track) are parts or multiples of the standard track. It's that simple!

## Curved tracks

ROCO LINE offers five basic radii with a parallel track distance of 61.6 mm: **R2, R3, R4, R5, R6** (see picture on the left).

The distance of the track radii is 61.6 mm, so that even on the radii R2 / R3, trains with long express wagons can meet and enter the curves without touching each other.

## Curved track – radii for turnouts and large transition curves:

**R9** 15° curve, r= 826.4 mm

**R10** 15° curve, r= 888 mm  
– radius curve suitable to the 15° turnout

**R20** 5° curve, r= 1962 mm  
– radius curve suitable to the 10° turnout  
(2x R20 required)

This generous radii are often used as transitional radii in combination with the standard radii R2-R6. So you could start e.g. with three curves R20 and connect them to one curve R10 and continue your layout with 30° curves R2-R6.

## Turnouts

The ROCO LINE turnouts with their slender crossing frogs guarantee a flawless and visually appealing model railway operation that is true to the original. All turnouts are supplied without motors. Optionally, manual (40297/40298) or electric above ground turnout machines (40295/40296) can be mounted (see Figure 1). For underground operation the switch turnout machine 10030 can be used.

## Polarization

Polarization is necessary for good running properties, in particular for small locomotives.

The polarization of the turnout frogs is mostly prepared. If you use the electric turnout machines 40295/40296, a connection can be made with a few easy steps. For this purpose only three short electrical connections between the connecting sockets that are located at the front of the drive and under the side-mounted sleeper rust of the point must be made. For this no soldering is required (see Fig.2). If an underground drive 10030 is used, one of the four switches can be used for the polarization.

## Spacers

Turnouts or crossings occasionally come with attached diagonal spacers (D4, D8, D12). These are necessary in order to extend the straight line according to grid dimensions during the installation of diagonal turnouts. At crossings, they enable you to continue your layout either left or right. No additional compensation pieces thus are required for the construction of a railway station complex.

## Flexible Gleise / Flexible tracks

Art. Nr.: 42400



**Flexgleis F4 mit Holzschwellen**, Länge 920 mm. 12 Stk./Pkg.  
F4 flexible track with wooden sleepers, length 920 mm. 12 pc./pack

Art. Nr.: 42600



**Schwellenendstück**. Passend zu Flexgleis 42400 mit Holzschwellen. 12 Stk./Pkg.  
Sleeper end piece to match flex tracks with wooden sleepers (42400). 12 pc./pack

Art. Nr.: 42401



**Flexgleis F4 mit Betonschwellen**, Länge 920 mm. 12 Stk./Pkg.  
F4 flexible track with concrete sleepers, length 920 mm. 12 pc./pack

Art. Nr.: 42601



**Schwellenendstück**. Passend zu Flexgleis 42401 mit Betonschwellen. 12 Stk./Pkg.  
Sleeper end piece to match flex tracks with concrete sleepers (42401). 12 pc./pack

Hinweis: je Flexgleis wird nur **ein** Schwellenendstück auf einer Seite benötigt. / PLEASE NOTE: Each FlexTrack requires a track end piece on only **one** side.

Verlegetipps: Flexgleise können Sie in jeden Kurvenverlauf bis zum Radius R2 (358 mm) biegen. Da sich die Schienenprofile gegeneinander verschieben, ist ein Ablängen nötig (Roco Bastlersäge 10900). Zum Verlegen benötigen Sie Gleisnägel, Schienenverbinder und Schwellenendstücke. Diese enthalten die notwendigen Aussparungen für die Schienenverbinder. Die Schwellenendstücke schieben Sie am zugeschnittenen Flexgleis anstelle der letzten drei Schwellen auf das Schienenprofil auf.

Laying tips: Flexible tracks can be bent to form curves of any radius down to R2 = 358 mm. In view of the fact that the two rails will differ in length depending on the radius, it is necessary to cut them to length (Roco 10900 craft saw). For laying the flex tracks you need track nails, rail connectors and sleeper end pieces. The latter contain the necessary cut-outs in the region of the rail fastenings and make it easier to join flex tracks to one another. The flex track rails are cut to length, then the last three sleepers are cut off the track and the sleeper end pieces are pushed onto the rail profiles of the flex track to replace the last three sleepers.

## Gerade Gleise / Straight tracks

Art. Nr.: 42406



**Gerade G4**, Länge 920 mm (4x Standardlänge). 12 Stk./Pkg. / G4 straight track, length: 920 mm (4x standard length). 12 pc./pack

Art. Nr.: 42410



**Gerade G1**, Länge 230 mm (Standardgleis). 12 Stk./Pkg. / G1 straight track, 230 mm (standard track). 12 pc./pack

Art. Nr.: 42412



**Gerade G1/2**, Länge 115 mm. 12 Stk./Pkg. / G1/2 straight track, length: 115 mm. 12 pc./pack

Art. Nr.: 42413



**Gerade G1/4**, Länge 57,5 mm. 12 Stk./Pkg. / G1/4 straight track, length: 57.5 mm. 12 pc./pack

Art. Nr.: 42411



**Diagonalgleis DG1**, Länge 119 mm. 12 Stk./Pkg. / DG1 Diagonal track, length: 119 mm. 12 pc./pack

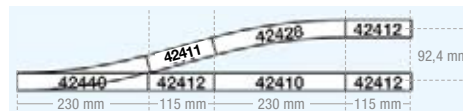

Art. Nr.: 42419

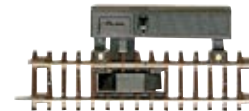

**Elektrisches Entkopplungsgleis**, Länge 115 mm  
Electric uncoupler track, length: 115 mm

Art. Nr.: 42421

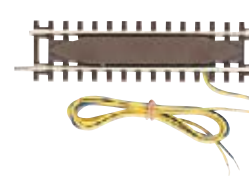

**Anschlussgleis, nur für Analogbetrieb**, Länge 115 mm.  
Mit EMV-Entstörkondensator. Kann im Digitalbetrieb zu Funktionsstörungen führen, deshalb bei Umstellung der Anlage auf Digitalbetrieb bitte entfernen.  
Feeder track, for analogue operation, length: 115 mm.  
With EMC interference suppression unit. Not suitable for digital operation!

**DG1:** Die Diagonalgerade ermöglicht die Erweiterung des Parallelgleisabstandes, wobei der Gleisanschluss immer an der Rasterlinie erhalten bleibt.  
DG1: The diagonal straight track makes the extension of the distance between the parallel tracks possible but the rail siding still remains on the grid line.



## Gebogene Gleise / Curved tracks

Art. Nr.: 42422

**Gebogenes Gleis R2**, Radius 358 mm, 30°. 12 Stk./Pkg.  
Curved track R2, radius 358 mm, 30°. 12 pc./pack



Art. Nr.: 42423

**Gebogenes Gleis R3**, Radius 419,6 mm, 30°. 12 Stk./Pkg.  
Curved track R3, radius 419.6 mm, 30°. 12 pc./pack



Art. Nr.: 42424

**Gebogenes Gleis R4**, Radius 481,2 mm, 30°. 12 Stk./Pkg.  
Curved track R4, radius 481.2 mm, 30°. 12 pc./pack



Art. Nr.: 42425

**Gebogenes Gleis R5**, Radius 542,8 mm, 30°. 12 Stk./Pkg.  
Curved track R5, radius 542.8 mm, 30°. 12 pc./pack



Art. Nr.: 42426

**Gebogenes Gleis R6**, Radius 604,4 mm, 30°. 12 Stk./Pkg.  
Curved track R6, radius 604.4 mm, 30°. 12 pc./pack



Art. Nr.: 42427

**Gebogenes Gleis R9**, Radius 826,4 mm, 15°. 12 Stk./Pkg.  
Curved track R9, radius 826.4 mm, 15°. 12 pc./pack



Von den Radien R2–R6 werden jeweils 12 Stk. für einen Vollkreis benötigt.  
You need 12 pcs. per radii R2–R6 to make up a circle.

Art. Nr.: 42408

**Gebogenes Gleis R2 ¼**, Radius 358 mm, 7,5°. 12 Stk./Pkg.  
Curved track R2 ¼, radius 358 mm, 7.5°. 12 pc./pack



R2 ¼

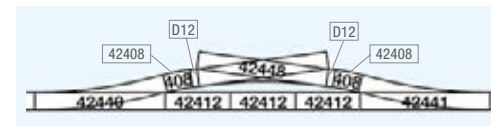

Art. Nr.: 42409

**Gebogenes Gleis R3 ¼**, Radius 419,6 mm, 7,5°. 12 Stk./Pkg.  
Curved track R3 ¼, radius 419.6 mm, 7.5°. 12 pc./pack



R3 ¼

Art. Nr.: 42428

**Gebogenes Gleis R10**, Radius 888 mm, 15°. 12 Stk./Pkg. - Gegenbogen zu 15°-Weichen  
Curved track R10, radius 888 mm, 15°. 12 pc./pack - Opposite curve to 15° turnouts.



R10

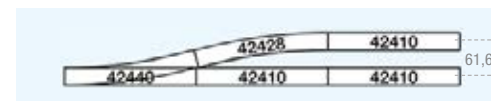

Art. Nr.: 42430

**Gebogenes Gleis R20**, Radius 1962 mm, 5°. 12 Stk./Pkg. - 2 Stück ergeben Gegenbogen zu 10°-Weichen. / Curved track R20, radius 1962 mm, 5°. 12 pc./pack - 2 tracks constitute opposite curve for 10° turnout.



R20



## 15°-Weichen / 15° turnouts

Art. Nr.: 42440



Länge 230 mm (= Länge Standardgerade G1),  
Abzweigwinkel 15°, Abzweigradius 873,5 mm  
Für den Diagonaleinbau liegt ein 8-mm-Distanzstück (D8) bei.

**Weiche links W15,**  
Turnout left W15  
Passende Elektroantriebe /  
Suitable electric mechanisms:  
40295, 40297 oder/or 10030

Length 230 mm (= length of standard track G1),  
branch angle 15°, branch radius 873.5 mm  
An 8-mm spacer element (D8) is included for diagonal installation.

Art. Nr.: 42441



**Weiche rechts Wr 15**  
Turnout right Wr15  
Passende Elektroantriebe /  
Suitable electric mechanisms:  
40296, 40298 oder/or 10030

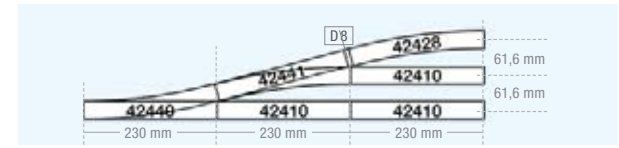

Art. Nr.: 42454



**Asymmetrische Dreiwegweiche DWW 15,** Länge 287,5 mm (= G1 + G¼), Abzweigwinkel je 15°, Abzweigradius je 873,5 mm. Für den Längenausgleich liegen eine 57,5 mm lange Gerade G¼ sowie Distanzstücke D4 und D12 bei.

**DWW 15 three-way turnout,** length 287.5 mm (= G1 + G¼) branch angle 15° each, branch radius 873.5 mm each. To adapt the length a 57.5 mm G¼ straight track and spacers D4 and D12 are included.

Passende Elektroantriebe / Suitable electric mechanisms: 2x 40296 oder/or 2x 10030

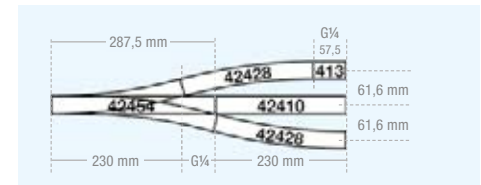

Art. Nr.: 42448



**Einfache Kreuzungsweiche EKW 15,** Bauart mit innenliegenden Zungen, Länge 230 mm., Kreuzungswinkel 15°, Abzweigradius 531 mm. Für Diagonaleinbau liegen 2x D4 u. 1x D12 bei.

**EKW 15 single slip switch,** length 230 mm, design with internal switch rails, crossing angle 15°, branch radius 531 mm. For diagonal installation two D4 and one D12 are included.

Passende Antriebe / Suitable mechanisms:  
je 2x / 2x each: 40295 / 40297 oder/or 10030

Art. Nr.: 42497



**Kreuzung K15,** Länge 230 mm, Kreuzungswinkel 15°. Unter Verwendung eines Relais 10019 können die Herzstücke polarisiert und die Kreuzung wie ein normaler Magnetartikel in eine Fahrstraßensicherung eingebunden werden. Die sich kreuzenden Schienenstränge sind elektrisch nicht getrennt. Für den Diagonaleinbau liegen zwei D4 und ein D12 bei.

**K 15 crossing,** Length 230 mm, crossing angle 15°. By using a 10019 relay it is possible to polarize the frogs and incorporate the crossing like a normal solenoid accessory in a route locking. The railroad lines that cross each other are not electrically isolated. Two D4 and one D12 are included for diagonal installation.

Art. Nr.: 42451



**Doppelkreuzungsweiche DKW 15,** Bauart mit außenliegenden Zungen, Länge 230 mm. Kreuzungswinkel 15°, effektiver Abzweigradius 1050 mm. Für den Diagonaleinbau liegen zwei D4 und ein D12 bei.

**EKW 15 single slip switch,** length 230 mm, design with external switch rails, crossing angle 15°, effective branch radius 1050 mm. For diagonal installation two D4 and one D12 are included.

Passende Antriebe / Suitable mechanisms  
je 2x / 2x each: 40295/40296, 40297/40298 oder/or 2x 10030

▶ **42451:** Bitte beachten Sie: Aufgrund der geometrischen Gegebenheiten dieses Doppelkreuzungsweichen-Typs ist es notwendig, ihn grundsätzlich polarisiert einzusetzen. / Please notice: Owing to the geometrical characteristics of this type of double slip switch it is necessary to always use it polarized.

## 10°-Weichen / 10° turnouts

Art. Nr.: 42488



Länge 345 mm (G1 + G1/2), Abzweigwinkel 10°, Abzweigradius 1946 mm, Für den Diagonaleinbau liegt ein 5-mm-Distanzstück (D5) bei.

Weiche links W10  
Turnout left W10

Passende Antriebe /  
Suitable mechanisms:  
40295, 40297 oder/or 10030

Art. Nr.: 42489



Weiche rechts Wr10  
Turnout right Wr10

Passende Antriebe /  
Suitable mechanisms:  
40296, 40298 oder/or 10030

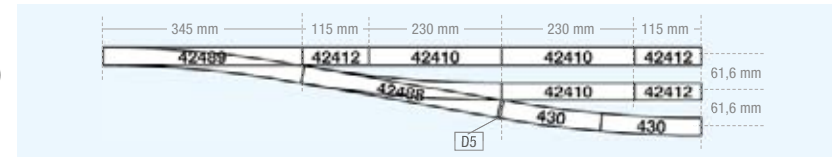

Art. Nr.: 42493



Passende Antriebe / Suitable mechanisms:  
je 2x / 2x each: 40295 / 40297 oder/or 10030

Einfache Kreuzungsweiche EKW 10, Länge 345 mm, Kreuzungswinkel 10°, Abzweigradius 959 mm. Für den links- bzw. rechtskreuzenden Einbau liegen zwei 2,5-mm-Diagonaldistanzstücke (D2) bei. Für die Kombination mit diagonal eingebauten 10°-Weichen liegt ein 8-mm-Distanzstück (D8) bei.

EKW 10 single slip switch, length 345 mm, crossing angle 10°, branch radius 959 mm. For installation crossing from left or right two D2 diagonal 2.5 spacers are included. An 8-mm spacer element (D8) is included for combining with diagonally installed 10° turnouts.

Die schlanken 10°-Weichen und Kreuzungen / The elegant 10° turnouts and crossing

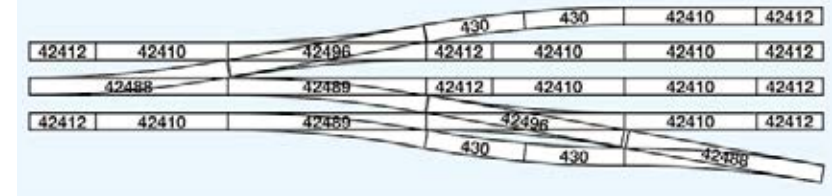

Art. Nr.: 42496



Passende Antriebe / Suitable mechanisms  
je 2x / 2x each: 40295/40296, 40297/40298 oder/or 2x 10030

Doppelkreuzungsweiche DKW 10, innenliegende Zungen, Länge 345 mm. Kreuzungswinkel 10°, effektiver Abzweigradius 959 mm. Für den links- bzw. rechtskreuzenden Einbau liegen 2x D2 und 1x D8 bei.

EKW 10 single slip switch, length 345 mm, design with internal switch rails, crossing angle 10°, effective branch radius 959 mm. For installation crossing from left or right two spacers D2 and one spacer D8 are included.

Kombinierbar: 10°-/15°-Weichen und Kreuzungen / A mix of 10° / 15° turnouts and crossing

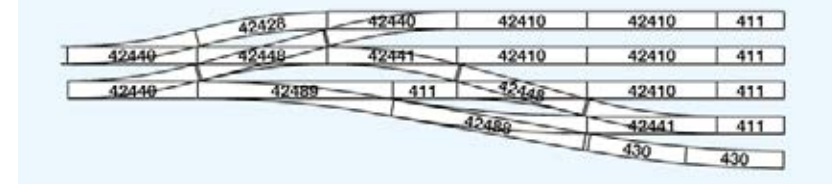

Art. Nr.: 42498

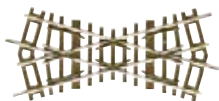

30°  
Kreuzung/Crossing

Kreuzung K30, Länge der Gleise je 119 mm (= DG1). Kreuzungswinkel 30°. Die sich kreuzenden Schienenstränge sind elektrisch nicht getrennt. U. a. geeignet zur Bildung von doppelten Gleisverbindungen mit den 15°-Weichen oder Kreuzungsweichen.

K30 crossing, Length of tracks 119 mm each (= DG1), crossing angle 30°. The railroad lines that cross one another are not electrically isolated. Among other things they are suitable for forming double track connections with the 15° turnouts or double slip switches.

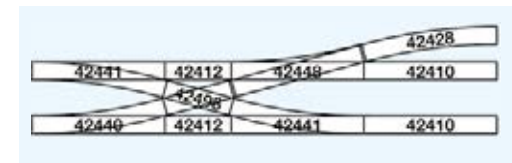

## Bogenweichen / Curved turnouts

Art. Nr.: 42464



**Bogenweiche BWI R2 / R3, links.** Radius des Stammgleises und des Abzweiggleises 358 mm (R2)/30°.  
Passende Antriebe: 40295, 40297 oder 10030.

**BWI curved turnout left R2 / R3.** Radius of main rail and branchtrack 358 mm (R2)/30°. Suitable mechanisms: 40295, 40297 or 10030.

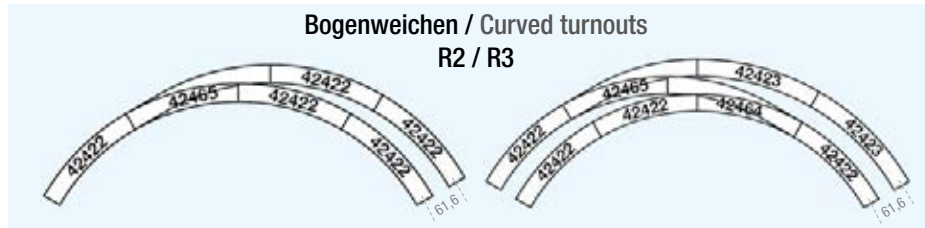

Art. Nr.: 42465



**Bogenweiche BWR R2 / R3, rechts.** Radius des Stammgleises und des Abzweiggleises 358 mm (R2)/30°.  
Passende Antriebe: 40296, 40298 oder 10030.

**BWR curved turnout right R2 / R3.** Radius of main rail and branchtrack 358 mm (R2)/30°. Suitable mechanisms: 40296, 40298 or 10030.

Art. Nr.: 42470



**Bogenweiche BWI R5 / R6, links.** Radius des Stammgleises und des Abzweiggleises 542,8 mm (R5)/30°.  
Passende Antriebe: 40295, 40297 oder 10030.

**BWI curved turnout left R5 / R6.** Radius of main rail and branchtrack 542,8 mm (R5)/30°. Suitable mechanisms: 40295, 40297 or 10030.

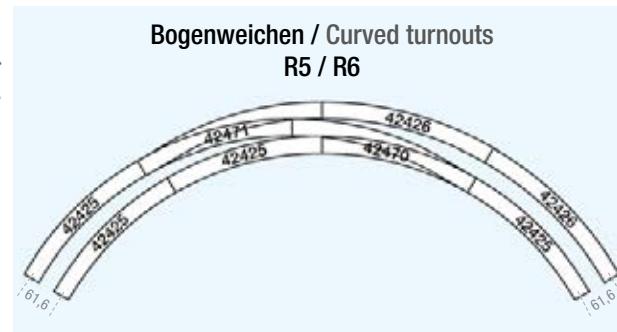

Art. Nr.: 42471



**Bogenweiche BWR R5 / R6, rechts.** Radius des Stammgleises und des Abzweiggleises 542,8 mm (R5)/30°.  
Passende Antriebe: 40296, 40298 oder 10030.

**BWR curved turnout right R5 / R6.** Radius of main rail and branchtrack 542,8 mm (R5)/30°. Suitable mechanisms: 40296, 40298 or 10030.

Art. Nr.: 42476



**Bogenweiche BWI R9 / R10, links.** Radius des Stammgleises und des Abzweiggleises 826,4 mm (R9)/30°.  
Passende Antriebe: 40295, 40297 oder 10030.

**BWI curved turnout left R9 / R10.** Radius of main rail and branchtrack 826,4 mm (R9)/30°. Suitable mechanisms: 40295, 40297 or 10030.

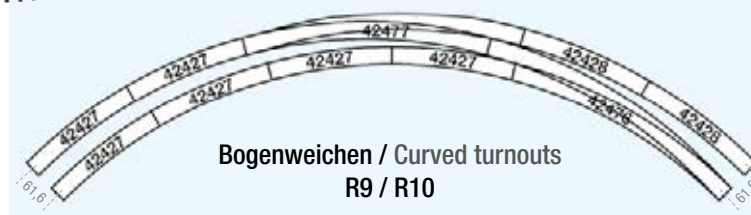

Art. Nr.: 42477



**Bogenweiche BWR R9 / R10, rechts.** Radius des Stammgleises und des Abzweiggleises 826,4 mm (R9)/30°.  
Passende Antriebe: 40296, 40298 oder 10030.

**BWR curved turnout right R9 / R10.** Radius of main rail and branchtrack 826,4 mm (R9)/30°. Suitable mechanisms: 40296, 40298 or 10030.

Art. Nr.: 42615

### ROCO LINE-Drehscheibe mit Elektro-Unterflur-Antrieb und Steuergerät

Die Drehscheibe eignet sich für alle NEM-gerechten Zweileiter-Gleichstrom und Dreileiter-Wechselstrom-Bahnen. Die Bühnenlänge von 23,5 cm entspricht einer Länge von 22 Meter beim Vorbild. Der Minimalwinkel zwischen zwei Gleisabgängen beträgt neun Grad. Der Drehscheibe liegen Füllstücke mit Teilungen von einem, drei, sechs und neun Grad bei. Damit ist ab neun Grad aufwärts in 1°-Schritten jede beliebige Teilung zwischen den Gleisabgängen möglich. Sie können bis zu 40 Gleisabgänge einsetzen.

Der Drehscheibe liegen vier Zweileiter-Gleichstrom-Gleisabgänge bei. Weitere Gleisabgänge (42616) sind als Zubehör erhältlich. Wollen Sie die Drehscheibe auf einer Dreileiter-Wechselstrom-Anlage einsetzen, tauscht Ihnen der Fachhändler beim Kauf der Drehscheibe die beiliegende Originalpackung Zweileiter-Gleichstrom-Gleisabgänge gegen eine Packung Dreileiter-Wechselstrom-Gleisabgänge (42617) aus.

Der Bühnenantrieb arbeitet mit einer Versorgungsspannung von 14 Volt Wechselstrom. Die Fahrspannungsversorgung erfolgt je nach verwendetem System mit Gleich- oder Wechselstrom. Der Drehscheibe liegt ein Steuergerät bei, mit dem die Drehrichtung vorgewählt und die Drehung gestartet wird. Lassen Sie den Drehscheibenschalter los, hält die Drehscheibe exakt am nächsten Gleisabgang an. Die Drehscheibe ist für eine Vorwahlsteuerung, die ein direktes Anwählen des gewünschten Gleisabgangs ermöglicht, vorbereitet.

Sie können bei der Roco-Drehscheibe wie beim Vorbild zwei Drehrichtungen wählen. Die Fahrstromspeisung erfolgt in die Drehbühne. Die Fahrspannungsversorgung der Gleisabgänge können Sie über das Steuergerät zuordnen. Damit verhindern Sie, dass eine abgestellte Lok bei zwei gegenüberliegenden Gleisabgängen unabsichtlich losfährt.\*

Der Packung liegen ein Meter fünfpoliges Kabel für die Verbindung von Trafo und Steuergerät sowie zwei Meter achtpoliges Kabel für die Verbindung vom Steuergerät zur Drehscheibe bei.

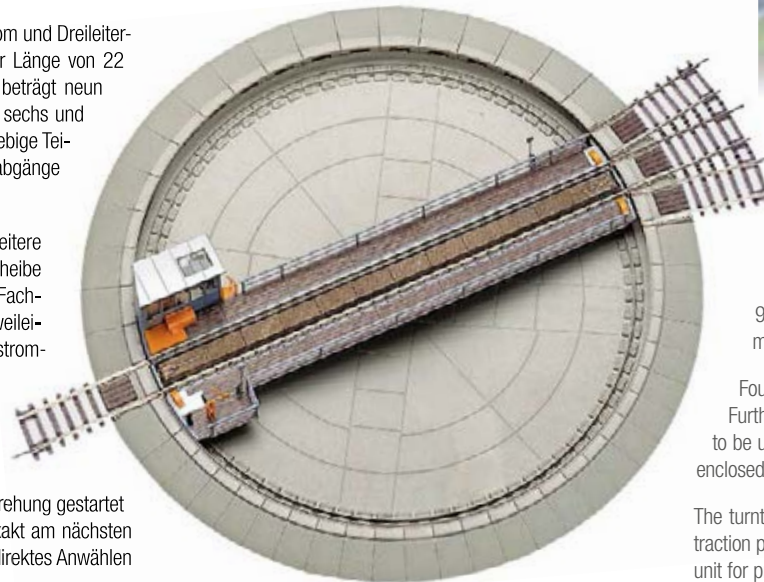

#### Einbaumaße

Erforderliche Einbauöffnung: 280 mm.  
Einbautiefe, gemessen von Tisch hoberkante: 50 mm.  
Außendurchmesser ohne Gleisabgänge: 307 mm.  
Bühnenlänge: 253 mm.

Geeignet für alle Lokomotiven bis zu einem Gesamtachsstand von 250 mm.



### ROCO LINE turntable with electric below-baseboard propulsion mechanism and control unit

Suitable for all NEM (European model railway standard) compatible two-rail DC and three-rail AC model railways. Bridge length: 253mm; this is equivalent to 22 m on an original railway. The minimum angle between two track connections is 9 degrees. Spacers for 1°, 3°, 6° and 9° divisions are supplied with the turntable. This means that any division from 9° upwards in 1° stages between the track connections is feasible. The maximum number of track connections that can be made is 40.

Four track connections for 2-rail DC operation are supplied with the turntable. Further track connections are available as accessories (42616). If the turntable is to be used with a 3-rail AC model railway, your specialist dealer will exchange the enclosed original DC pack to a pack of 3-rail AC track connections (42617).

The turntable bridge drive is powered by 14 V AC. Depending on the system used, traction power supply will either be DC or AC. The turntable is equipped with a control unit for preselecting the direction of rotation and starting the turntable rotation. When you let go of the turntable switch, the turntable halts exactly at the next track connection. Technically, the turntable is prepared for a preselection control system that permits direct addressing of the desired track connection.

Just like on a real-life turntable, it is also possible to choose between two rotation speeds. Traction power is fed in via the turntable. The traction voltage of the track connections can be assigned via the control unit. This prevents a locomotive that is currently parked from inadvertently moving off if two track connections are located directly opposite to one another.

One 1-meter 5-pole cable (connection between transformer and control unit) and one 2-meter 8-pole cable (connection between control unit with the turntable) are enclosed.

#### Installation dimensions:

required installation opening 280 mm;  
installation depth measured from table top edge 50 mm;  
external diameter of the turntable without track connections 307 mm;  
turntable bridge length 253 mm.

Suitable for all locomotives up to a total wheel base of 250 mm.

Art. Nr.: 42616



#### Gleisabgänge DC

Inhalt 4 Stück 2-Leiter Gleichstrom Gleisabgänge, passend zu Drehscheibe 42615

#### DC track connections

Contents: 4 units 2-rail DC track connections, suitable for turntable 42615

Art. Nr.: 42617



#### Gleisabgänge AC

Inhalt 3 Stück Dreileiter-Wechselstrom Gleisabgänge, passend zu Drehscheibe 42615

#### AC track connections

Contents: 3 units 3-rail AC track connections, suitable for turntable 42615

\* Bei Einsatz der Drehscheibe im DCC-Betrieb (digital) ist die Verwendung des Kehrschleifenmodells notwendig. / The terminal loop model is required when using the turntable in DCC mode (digital).

Art. Nr.: 40295



**Elektrischer Weichenantrieb, links**  
für linke ROCO LINE-Weichen

**Electric turnout mechanism, left**  
for left ROCO LINE turnouts

Art. Nr.: 40296



**Elektrischer Weichenantrieb, rechts**  
für rechte ROCO LINE-Weichen

**Electric turnout mechanism, right**  
for right ROCO LINE turnouts

Art. Nr.: 40297



**Handweichenantrieb, links,**  
für linke ROCO LINE-Weichen

**Manual turnout mechanism, left**  
for left ROCO LINE turnouts

Art. Nr.: 40298



**Handweichenantrieb, rechts**  
für rechte ROCO LINE-Weichen

**Manual turnout mechanism, right**  
for right ROCO LINE turnouts

Art. Nr.: 10030



**Unterflur-Weichenantrieb.** Kann für alle Roco Gleissysteme verwendet werden. Niedere Stromaufnahme, Endabschaltung, 4 einpolige Umschalter. Kann auch waagrecht eingebaut werden. Maße ca. 60 x 27 x 45 mm.

**Below baseboard mechanism.** Suitable for all Roco track systems. Low energy consumption, shut off mechanism, 4 single-pole double-throw switch. Can also be installed horizontally. Measurements ca. 60 x 27 x 45 mm.

Art. Nr.: 40293



**Unterflur-Weichenlaternensatz,** passend zu Unterflurantrieb 10030. Schnell-einbausatz mit beleuchteter Weichenlaterne (wahlweise DB oder SBB) und 90°-Zwangsdringung. Nur für Weichen ohne Bettung verwendbar.

**Below baseboard set of lanterns.** Illuminated turnout lantern to match general purpose below baseboard propulsion mechanism 10030 (optionally DB or SBB) and coupled 90° rotation. Only for turnouts without ballast bed.

Art. Nr.: 40292



**Universal-Unterflur-Entkuppler.** Geeignet zur nachträglichen Montage für alle Zweileitersystem-Gleissysteme. Größe der Antriebseinheit: (LxBxH) ca. 80 x 40 x 15 mm.

**General purpose below board uncoupler.** Suitable for later mounting for all two-rail DC track systems. Size of the propulsion unit: (LxWxH) approx. 80 x 40 x 15 mm.

Art. Nr.: 42605



**Schaltswelle für ROCO LINE.** Mit eingebautem Schutzgaskontakt (Reed-schalter), zu betätigen durch Magnet 42256. Dieser potentialfreie Schaltkontakt kann an jeder Stelle einer Gleisanlage eingebaut werden.

**Sleeper switching contact.** With built-in reed switch, to be actuated by means of a 42256 magnet. This potential-free switching contact can be installed at any point of a track layout.

Art. Nr.: 42256



**Magnet für Reed-Kontakte.** Fläche: 8 mm x 6 mm, Höhe: 2,2 mm. Zum Ankleben an Fahrzeuge. 6 Stück/Packung.

**Magnet for reed contacts.** 8 x 6 mm, height: 2.2 mm. To mount on vehicles. 6 pieces/pack.

Art. Nr.: 42613

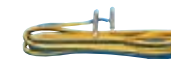

**2-poliges Anschlusskabel.** Mit montierten Schienenlaschen für ROCO LINE-Gleise. Dieses Kabel hat keine Entstörglieder zur Funkentstörung (EMV) und darf nur für Halteabschnitte vor Signalen etc. verwendet werden. Als Anschlussgleis verwenden Sie bitte 42421.

**2-pole connecting cable.** With mounted rail clips for ROCO LINE. This cable has no interference suppressor units (EMC) and may only be used for halting sections in front of signals etc. Please use 42421 as the feeder track.

Art. Nr.: 42610



**Schienenverbinder.**  
24 Stk./Pkg.  
**Rail joiners.**  
24 pieces/pack.

Art. Nr.: 42611



**Isolierschienenverbinder.**  
aus Kunststoff.  
24 Stk./Pkg.  
**Plastic insulating rail joiners.**  
24 pieces/pack.

Art. Nr.: 42612



**Übergangs-Schienenverbinder.**  
Für Schienensysteme mit 2,5-mm-Schienenprofil auf das ROCO LINE-Gleis. 24 Stk./Pkg.  
**Adapter rail clips.** For rail systems with a 2.5 mm rail profile on the ROCO LINE track. 24 pieces/pack.

Art. Nr.: 10000



**Gleisnägel kurz.**  
Zur Befestigung von ROCO LINE-Gleisen,  
ca. 400 Stk./Pkg.  
**Track nails, short size.** For fastening  
ROCO LINE tracks, approx. 400 pieces/pack.

Art. Nr.: 10001



**Gleisnägel lang.**  
Zur Befestigung von geoLINE-Gleisen,  
ca. 500 Stk./Pkg.  
**Track nails, long size.** For fastening  
geoLine tracks, approx. 500 pieces/pack.

Art. Nr.: 98019



**RP-25 Herzstück-Einsätze** für ROCO LINE-Weichen mit 10° Abzweigwinkel und für die ROCO LINE-Bogenweichen BW R5 / R6.  
**RP-25 frog inserts** for ROCO LINE turnouts with 10° branch angle and ROCO LINE BW curved turnouts R5 / R6.

Art. Nr.: 98020



**RP-25 Herzstück-Einsätze** für ROCO LINE-Weichen mit 15° Abzweigwinkel.  
**RP-25 frog inserts** for ROCO LINE turnouts with 15° branch angle.

Art. Nr.: 40020



**Zweibegriffiges Lichtsignal**  
**Two-aspect main signal**

Art. Nr.: 40021



**Dreibegriffiges Lichtsignal der SNCF**  
 Maßstäbliche Ausführung nach SNCF-Vorbild. Das Signal ist ab Werk neben einer grünen und roten mit einer dritten, dem SNCF-Signalsbuch entsprechenden orangefarbenen Leuchtdiode ausgestattet.  
**Three-aspect signal of the SNCF**  
 conforming to SNCF prototype, built to scale. The SNCF signal is – besides a green and red LED – factory-equipped with a third, orange LED in conformity with the SNCF signal manual.

**RP-25-Einsätze für ROCO LINE-Gleise:** Während die meisten NEM-Räder eine Spurkranzhöhe von etwa 1 mm aufweisen, verfügen RP-25-Räder über eine Spurkranzhöhe von lediglich 0,64 mm. Fahren Modelle mit RP-25-Radsätzen über die Herzstücke von Normweichen, macht sich dieser Höhenunterschied durch Holpern bemerkbar. Die Einsätze aus geätztem Messingblech ermöglichen Fahrzeugen mit RP-25-Rädern einen ruhigen Lauf.

**RP-25 inserts for ROCO LINE tracks:** While most NEM wheels have a flange height of approx. 1 mm, RP-25 wheels have a flange height of only 0.64 mm. When models with RP-25 wheel sets run over the frogs of standard turnouts, this height difference is noticeable because the vehicles bump over the frogs. The inserts made of etched sheet brass enable vehicles with RP-25 wheels to run smoothly.

Art. Nr.: 42267



**Prelbock Bausatz.**  
 Wahlweise mit Holzbohle oder Puffern aufzubauen. **Für alle H0-Gleissysteme.** Inhalt 2 Stück.  
**Buffer stop construction kit.**  
 Optionally with wood plank or bumpers. **For all H0 track systems.** 2 pieces/pack.

Art. Nr.: 42608



**Prelbock.**  
 Vorbildgetreue und stabile Ausführung **für alle H0-Gleissysteme.** Inklusive 2 Bremsschuhen zum Aufklipsen auf die Schiene.  
**Buffer stop.**  
 Prototypical stable construction, suitable **For all H0 track systems.** Incl. 2 brake shoes to clip onto the rail.

Art. Nr.: 42606



**Aufgleiser.**  
 Erleichtert das Aufsetzen der Fahrzeuge auf alle Gleise, **für alle H0-Gleissysteme.**  
**Re-railer,**  
 Makes it easier to place the vehicles on all tracks, **For all H0 track systems.**

Art. Nr.: 42609



**Eingleisersatz-Bausatz.**  
 Zum automatischen Eingleisen von Loks und Wagen. **Für geoLine und ROCO LINE-Gleise.** (Bausatz ohne Gleis)  
**Re-railer set.**  
 To re-rail locos und wagons automatically. **For geoLine and ROCO LINE tracks.** (Construction kit without track)

Art. Nr.: 42652



**Gleisschotter.**  
 Echter Steinschotter, besonders geeignet zum Einschottern von **ROCO LINE-Gleisen.**  
**Track ballast.**  
 Genuine stone ballast, particularly suitable for ballasting **ROCO LINE tracks.**

Art. Nr.: 10002



**Roco-Rubber.** Schienenreinigungsgummi. Dieser Spezialgummi eignet sich hervorragend zum Reinigen der Schienen von Schmutz und Ölrückständen. Geeignet für alle Spurweiten.  
**Roco rubber.** Rail-cleaning rubber. This special rubber is excellent for cleaning the rails of dirt and oil residue. Suitable for all gauges.

Art. Nr.: 10915

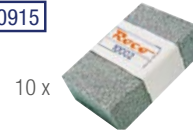

**Roco-Rubber Großpackung**  
 Schienenreinigungsgummi 10002 in Großpackung zu je 10 Stück.  
**Roco rubber, large package**  
 Rubbers 10002 in large packs containing 10 rubbers each.

Art. Nr.: 40019



**Roco Clean Ersatzschleifkörper.**  
 Für den H0 „Roco Clean“-Schienenreinigungswagen 46400.  
**Roco Clean replacement wiper.**  
 For the H0 „Roco Clean“ rail-cleaning wagon, 46400.





## H0e-Gleise / H0e Tracks

### Vorteile:

- Einfacher, robuster Aufbau
- Geringer Platzbedarf
- Vorbildgetreues Aussehen

### Advantages:

- Simple and robust construction
- Doesn't require much space
- Visual appearance true to the original

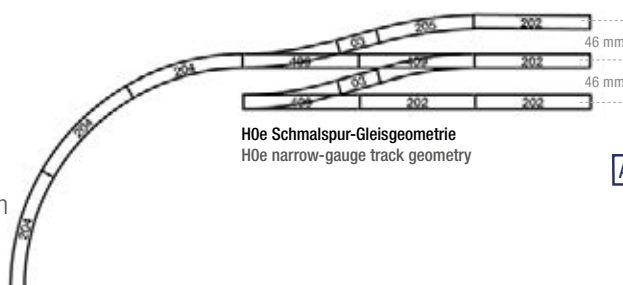

Die Roco H0e-Schmalspurgleise haben, bedingt durch die maßstäbliche Verkleinerung, dieselbe Spurweite wie N-Gleise (9 mm). Anordnung, Ausführung und Abmessungen der Schwellen entsprechen aber genau dem Vorbild einer 750-/760-mm-Schmalspurbahn. Ebenfalls 9 mm Spurweite haben die Feldbahngleise. Getreu dem Vorbild sind hier die Schwellenabstände noch größer. Die Ausführung der einzelnen Schwellen entspricht den bei Feldbahnen oft eingesetzten, nur grob bearbeiteten Holzbohlen.

Zum Betrieb Ihrer Feld- oder Schmalspurbahn empfehlen wir das Roco Schaltzuehör.

After being scaled down, the Roco H0e narrow-gauge tracks are in the same gauge as the N-tracks (9 mm). Arrangement, design and dimensions of the sleepers correspond exactly to the ones of the narrow gauge railway 750-/760- mm prototype. The light railway tracks also have a gauge of 9 mm. True to the original, the distances between the sleepers are even bigger here. The design of the individual sleepers corresponds to the roughly worked wooden planks that are often used with light railways. For the operation of your light or narrow-gauge railway we would like to recommend our Roco switching accessories.

## H0e Feldbahngleise / H0e field railway tracks

Art. Nr.: 32201

**Flexibles Feldbahngleis**, Länge 730 mm.  
12 Stk./Pkg.

**Flexible field railway track**,  
length 730 mm. 12 pc./pack



Art. Nr.: 32211

**Schwellenendstück für flexibles Feldbahngleis 32201.**  
12 Stk./Pkg.

**Sleeper end piece for flexible track 32201.** 12 pc./pack



Art. Nr.: 32401

**Feldbahnweiche links, mit elektrischem Antrieb.**

Abzweigwinkel 24°. Länge des geraden Gleises 104,2 mm.  
Radius des Abzweiggleises 194,6 mm

**Feldbahn turnout, left, with electric motor.**

Branch angle 24° Length of the straight track 104.2 mm.  
Radius of the branch track 194.6 mm.



Art. Nr.: 32403

**Feldbahnweiche rechts, mit elektrischem Antrieb.**

Abzweigwinkel 24°. Länge des geraden Gleises 104,2 mm.  
Radius des Abzweiggleises 194,6 mm

**Feldbahn turnout, right, with electric motor.**

Branch angle 24° Length of the straight track 104.2 mm.  
Radius of the branch track 194.6 mm.



## H0e Zubehör

### H0e track accessories

Art. Nr.: 32413



**H0e-Schienenverbinder** (ca. 50 Stk./Pkg).  
**H0e metal rail joiners** (ca. 50 pc./pack)

Art. Nr.: 32414



**H0e-Isolierschienenverbinder** (ca. 24 Stk./Pkg).  
**H0e isolated rail joiners** (ca. 24 pc./pack)



## H0e Schmalspurgleise / H0e narrow-gauge tracks

Art. Nr.: 32200

**Flexibles Schmalspurgleis**, Länge 730 mm.  
12 Stk./Pkg.  
Flexible track, length 730 mm.  
12 pc./pack



Art. Nr.: 32202

**Standardgerade Schmalspurgleis**,  
Länge 134,3 mm. 12 Stk./Pkg.  
Standard straight track,  
length 134.3 mm. 12 pc./pack



Art. Nr.: 32210

**Schwellenendstück für flexibles Schmalspurgleis 32200.**  
12 Stk./Pkg.  
Sleeper end piece for flexible track 32200. 12 pc./pack



Art. Nr.: 32203

**Ausgleichsstück gerade**,  
Länge 47,9 mm. 12 Stk./Pkg.  
Straight adjustment section,  
length 47.9 mm. 12 pc./pack



Art. Nr.: 32409

**Schmalspurweiche links**, mit Metallherzstück.  
Abzweigwinkel 15°. Länge des geraden Gleises 134,3 mm  
(Standardgerade). Passender Elektro-Antrieb 32418.  
Turnout, left, with metal frog.  
Branch angle 15° Length of the straight track 134.3 mm  
(standard straight track). Suitable electric motor 32418.



Art. Nr.: 32204

**Gebogenes Schmalspurgleis**, 30°  
Standardradius 261,8 mm. 12 Stk./Pkg.  
Curved track, 30°, standard radius  
261.8 mm. 12 pc./pack



Art. Nr.: 32411

**Schmalspurweiche rechts**, mit Metallherzstück.  
Abzweigwinkel 15°. Länge des geraden Gleises 134,3 mm  
(Standardgerade). Passender Elektro-Antrieb 32419.  
Turnout, left, with metal frog.  
Branch angle 15° Length of the straight track 134.3 mm  
(standard straight track). Suitable electric motor 32419.



Art. Nr.: 32205

**Gebogenes Gleis als Weichengegen-  
bogen**, 13,1°, Radius 493 mm.  
12 Stk./Pkg.  
Adjustment curved track, 13.1°,  
radius 493 mm. 12 pc./pack



## H0e Zubehör / H0e track accessories

Art. Nr.: 32418



**H0e-Weichenantrieb links.** / H0e electric motor, left.

Art. Nr.: 32419



**H0e-Weichenantrieb rechts.** / H0e electric motor, right.

Weichenantriebe, passend zu allen H0e-Weichen. Doppelspulenantrieb mit Endabschaltung. Kann als Ersatz ebenso verwendet werden wie zum nachträglichen Ausrüsten von Hand- bzw. Unterflurweichen.

Turnout mechanisms, suitable for all H0e turnouts Double spool motor with shut-off mechanism. Can be used as replacement as well as for later upgrading of manual/ under-baseboard turnouts.

Art. Nr.: 32417

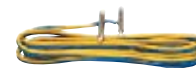

**H0e-Anschlusskabel ohne Funkentstörung.**  
H0e connecting cable without radio suppression.

Art. Nr.: 40390



**H0e-Bügelkupplung** (2 Stk./Pkg).  
H0e stirrup couplings (2 pc./pack).

Art. Nr.: 35900

**TT-Drehscheibe  
mit elektrischem Antrieb und elektrisch einzeln zuschaltbaren  
Gleisabgängen. Mit Drehscheiben-Schalter 6910.**

Die Drehscheibe ist in vorbildgetreuer Gruben-Bauweise und in vorbildlicher Darstellung sämtlicher Einzelheiten gefertigt. Die Grundausstattung der Drehscheibe besteht aus 6 Auffahr- bzw. Abfahrgleisen. Die Auffahrgleise können im Winkel von 15° beliebig in Anzahl und Anordnung umgesteckt werden und durch Drehscheiben-Ergänzungs-Sets 35901 auf bis zu insgesamt 24 Gleisanschlüsse erweitert werden.

Mit dem Schalter (6910) wird die Drehbewegung der Drehscheibe gesteuert, um den entsprechenden Gleisabgang zu erreichen. Die Fahrstrom-Einspeisung erfolgt in die Drehbrücke. Der gewünschte Gleisabgang, mit dem die Drehbrücke verbunden ist, wird mit dem Schalter 6910 elektrisch zugeschaltet. Alle anderen Gleisabgänge (auch ein gegenüberliegender) sind dann automatisch stromlos. Somit können maximal 24 Gleisabgänge angesteuert und elektrisch einzeln zugeschaltet werden, ohne dass eine zusätzliche Verdrahtung erforderlich ist.

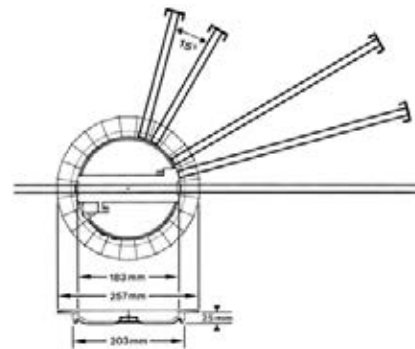
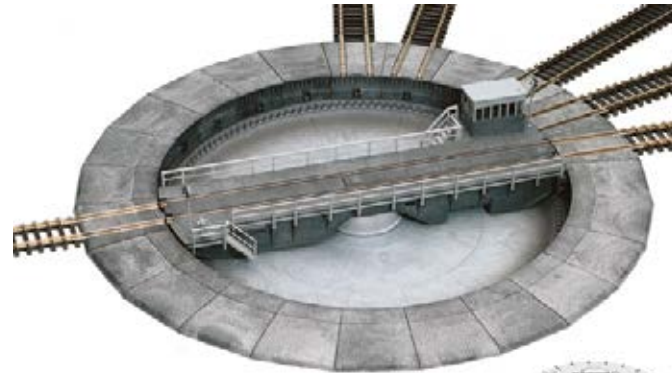

**Einbaumaße**

Einbaudurchmesser: 203 mm.  
Einbautiefe: 25 mm.  
Außendurchmesser ohne Gleisabgänge:  
257 mm.  
Bühnenlänge: 183 mm.

Geeignet für alle Lokomotiven bis zu einem Gesamtachsstand von 170 mm.

**TT-turntable  
Electrically operated turntable and electrically switchable track  
exits. With turntable switch 6910.**

The turntable is prototypically mounted in a recess and fitted with accurate details. As delivered, there are 6 exit tracks and 4 over-run ends. The exit tracks can be unclipped and repositioned as desired, or extended using the turntable extension set 35901 right up to the complete 24 exits.

Using the switch 6910, will determine the rotation direction in order to access the desired exit. The power feed is activated within the turning bridge. The power to the track exit with which the turntable is lined up, either left or right, can be fed with power using the switch 6910. All other track exits remain isolated (even those opposite each other). A maximum of 24 track exits can be controlled and electrically operated without the need for any additional wiring.

**Installation dimensions:**

Installation diameter: 203 mm.  
Installation depth: 25 mm.  
Exterior diameter without track  
connections: 257 mm.  
Turntable bridge length: 183 mm.

Suitable for all locomotives up to a total wheel base of 170 mm.

Art. Nr.: 35901



**Ergänzungsset für die TT-Drehscheibe**

Das Set besteht aus drei Zufahrtgleisen. Insgesamt können bis zu 24 Zufahrtsgleise an die Drehscheibe angeschlossen werden.

**Complementary set for the TT-turntable**

The set consists of 3 ascent/descent tracks. A maximum of 24 tracks can be connected to the turntable.

Art. Nr.: 30390



**TT-Kurzkupplung**

Packung mit 2 Kurzkupplungen für Normschacht nach NEM 358.  
Für alle Fahrzeuge der Spur TT geeignet.

**TT close-coupling.** Pack of 2 close-couplings for NEM 358 standard socket. Suitable for all TT-vehicles.

Art. Nr.: 30391



**TT-Kurzkupplung, Großpackung**

Packung mit 50 Stk. Kurzkupplungen für Normschacht nach NEM 358.  
Für alle Fahrzeuge der Spur TT geeignet.

**TT couplings, bulk pack.** 50 pcs. of close-couplings for NEM 358 standard socket. Suitable for all TT-vehicles.





## Kupplungen / Couplings

Art. Nr.: 40395



**Universalkupplung für NEM 362 Normschacht**  
12 Stück/Packung

Universal coupling for NEM 362 standard coupler pocket  
12 pc./pack.

Art. Nr.: 40397



**Universalkupplung für NEM 362 Normschacht**  
50 Stück/Packung

Universal coupling for NEM 362 standard coupler pocket.  
50 pc./pack.

Art. Nr.: 40396



**Höhenverstellbare Universalkupplung**

Kupplungsabstand verlängert sich um jeweils ca. 2 mm pro eingesetzter Kupplung. 12 Stück/Packung

Height adjustable universal coupling. Spacing extended by approx. 2 mm per coupler. 12 pc./pack

Art. Nr.: 40270



Art. Nr.: 40271

**Kurzkupplungskopf mit Vorentkupplung für NEM 362 Normschacht.**

40270: 4 Stück/Packung / 40271: 50 Stück/Packung

Close coupler head with advanced uncoupler for NEM 362  
40270: 4 pc./package / 40271: 50 pc./pack.

Art. Nr.: 40281

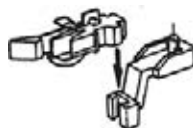

**Kurzkupplungsköpfe mit Vorentkupplung**

Für Fleischmann-Modelle mit Zapfenaufnahme.  
2 Stück/Packung

Close coupler head with advanced uncoupler  
Suitable for Fleischmann vehicles with trunnion pocket.  
2 pc./pack.

Art. Nr.: 40286

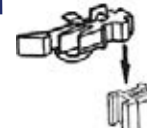

**Kurzkupplungsköpfe mit Vorentkupplung**

Passend für Ade\*6-Wagen, höhenverstellbar  
2 Stück/Packung

Close coupling heads with advance uncoupler tab  
Suitable for Ade-cars, height adjustable. 2 pc./pack.

Art. Nr.: 40287

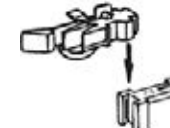

**Höhenverstellbare Kurzkupplungsköpfe mit Vorentkupplung.**

2 Stück/Packung

Close coupling heads with advance uncoupling tab, height adjustable  
2 pc./pack.

Art. Nr.: 40411



**Digital-Kupplungs-Einbausatz, rückmeldefähig**

Set besteht aus 1 Multiprotokoll-Spezialdecoder für AC und DC und 2 Kupplungen. Die Kupplungen können nur mit diesem Decoder richtig angesteuert werden, die Verwendung anderer Decoder kann zu Beschädigungen der Kupplungen führen. Für 8-polige Schnittstellen nach NEM 652. Automatische Fahrstromerkennung Motorola\*/DCC oder analoger Gleichstrom/Wechselstrom. Automatische Fahrstufenkennung 14/28/128 Stufen.

**Digital coupler kit with feedback feature**

Consists of 1 multi protocol special decoder for AC and DC operation and 2 couplings. The couplings can be controlled only by this decoder. If decoders of other manufacturers are used, the couplings can be damaged.

Suitable for 8-interfaces NEM 652. Automatic driving current recognition Motorola\*/DCC or analogue DC/AC. Automatic driving recognition 14/28/128 settings.

Art. Nr.: 40345



**Elektrische Kupplung 4-polig**

Diese Kupplung dient zur Weiterführung von Versorgungs- und Steuerspannungen von der Lok zum Waggon bzw. von Waggon zu Waggon. 2 Stück/Packung

**Electric coupling, 4-pole**

This coupling is used for extending the supply and control voltages from locomotive to wagon, or from wagon to wagon. 2 pc./pack.

Art. Nr.: 40326



**Kurzkupplung, Nachrüstsatz**

Mit Kupplungsdeichsel. 2 Stück/Packung

**Close coupling**

With coupling draw-bar 2 pc./pack.

Art. Nr.: 40343



**Kurzkupplungskinematik-Nachrüstsatz für 2-achsige Wagen bis 140 mm Länge.** Deichsel mit normgerechter Kupplungsaufnahme (NEM 362). Ohne Kurzkupplungsköpfe. 12 Stück/Packung  
**Close coupling mechanism retrofit set for 2-axle wagons up to 140 mm in length.** Drawbar with standard coupler pocket (NEM 362). Without close coupling heads. 12 pc./pack.

Art. Nr.: 40344



**Kurzkupplungskinematik-Nachrüstsatz für 2-achsige Wagen über 140 mm und für Drehgestellwagen bis 170 mm Länge.** Ohne Kurzkupplungsköpfe. 12 Stück/Packung  
**Close coupling mechanism retrofit set for 2-axle cars over 140 mm and for bogie cars up to 170 mm in length.** Without close coupling heads. 12 pc./pack.

Art. Nr.: 40243



**Standard-Bügelkupplungsköpfe NEM 362 Normschacht.** 2 Stück/Pkg  
**Standard D-link coupling for NEM 362 standard coupler socket.** 2 pc./pack

Art. Nr.: 40244



**Hakenkupplungen, Austauschcupplungskopf, für Fleischmann-Modelle.** 2 Stück/Packung  
**Hook coupler for Fleischmann standard coupler sockets.** 2 pc./pack

Art. Nr.: 40375



**Klauenkupplung für schwedische LKAB-Erzwagen.** 2 Stück/Packung  
**Claw coupling for Swedish LKAB ore car,** 2 pc./pack

Art. Nr.: 40376



**Mittelpufferkupplung für NEM-Schacht mit Schwalbenschwanz.** Dekorationsmodell ohne Funktion. 2 Stück/Packung  
**Central buffer coupling for NEM shaft with dovetail fitting.** Decoration model, no function. **standard coupler pocket.** 2 pc./pack

Art. Nr.: 40390



**H0e-Bügelkupplung**  
 2 Stück/Packung  
**H0e stirrup coupling**  
 2 pc./pack

Art. Nr.: 40420

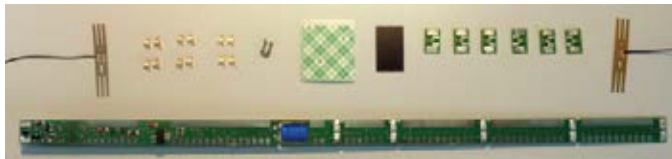

**LED-Universal-Beleuchtungssatz für 4-achsige H0-Wagen mit einer Länge von 170 bis 316 mm**  
 Die 6 LED-Module mit je einer warmweißen LED können beliebig auf der Trägerplatine positioniert werden, damit ist eine Anpassung an unterschiedliche Inneneinrichtungen möglich. Die Trägerplatine ist kürzbar, trotzdem Stromversorgung von beiden Seiten aus möglich. Dank Pufferkondensatoren flackerfreie Beleuchtung auch bei kurzen Stromunterbrechungen. Einsetzbar im analogen wie digitalen Betrieb unter Gleich- oder Wechselstrom. Mit 16-poliger PluX-Schnittstelle. Im Digitalbetrieb können die LED-Module gruppenweise geschaltet werden.  
**LED universal lighting set for 4 axle H0 wagons with a length from 170 up to 316 mm**  
 The 6 LED modules with a warm white LED each can be optionally positioned on the carrier board so that an adaption to the interior is possible. The carrier board can be shortened however the power supply is still possible on both sides. It can be used in analogue as well as digital operation with AC or DC. With 16 pin PluX interface. The LED modules can be switched in groups in digital operation.

## Beleuchtungen / Lightings

Art. Nr.: 40360



**40360 Universal-Beleuchtungssatz für 4-achsige H0 Wagen**  
 Der Bausatz enthält eine 300 mm lange flexible Leiterbahn, 5 Lampenträger, 5 Drahtlampen 16 V/22 mA, 2 Radstromabnahmekontakte und Befestigungsmaterial.  
**40360 Universal lighting kit for 4-axled H0 wagons.** Contains a 300 mm flexible strip conductor, 5 bulb carriers, 5 bulbs 16 V/22 mA, 2 wheel current pick-up contacts, fastening material.

Art. Nr.: 40361



**40361 Universal-Beleuchtungssatz für 2-3-achsige H0 Wagen**  
 Der Bausatz enthält eine 150 mm lange flexible Leiterbahn, 2 Lampenträger, 2 Drahtlampen 16 V/22 mA, 4 Radstromabnahmekontakte und Befestigungsmaterial.  
**40361 Universal lighting kit for 2-3-axled H0 wagons.** Contains a 150 mm flexible strip conductor, 2 bulb carriers, 2 bulbs 16 V/22 mA, 4 wheel current pick-up contacts, fastening material.

Art. Nr.: 40321



**Drahtlampe 16 Volt / 22 mA.** 5 Stk./Pkg.  
**Light bulb 16 volt / 22 mA.** 5 pc./pack

Art. Nr.: 40322



**Drahtlampe 16 Volt / 60 mA.** 5 Stk./Pkg.  
**Light bulb 16 volt / 60 mA.** 5 pc./pack

Art. Nr.: 93517

**Soffittenlampe 16V**  
Festoon lamp 16V

Art. Nr.: 93518

**Glühlampe St2,8, 12-16V**  
Bulb St2,8, 12-16V

Art. Nr.: 93728

**Sockelstecklampe 16V**  
kurze Ausführung  
Socket plug-in lamp, 16V  
short version

Art. Nr.: 93733

**Sockelstecklampe 16V**  
lange Ausführung  
Socket plug-in lamp, 16V  
long version

Art. Nr.: 101366

**Beleuchtungssatz zu 43011**  
Lighting unit for 43011

Art. Nr.: 109088

**Lampe ST2.8 T3/4 16V 30 mA**  
Bulb ST2.8 T3/4 16V 30 mA

Art. Nr.: 101365

**Beleuchtungssatz für Zwischenwagen Art. 43014**  
Lighting unit for intermediate wagon item no. 43014

Art. Nr.: 40179

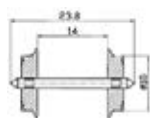

**AC-Tauschradsatz**  
2 Stk./Pkg., Ø 10, Achsl. 23,8 mm  
**Replacement wheelset AC**  
2 pc./pack, Ø 10 mm, Axle length is 23.8 mm

Art. Nr.: 40181

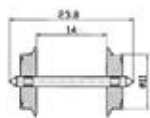

**DC-NEM-Normradsatz**  
2 Stk./Pkg., Ø 11, Achsl. 23,8 mm  
**DC NEM standard wheel set**  
2 pc./pack, Ø 11 mm, Axle length is 23.8 mm

Art. Nr.: 40182

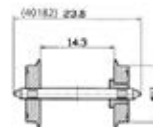

**DC-NEM-Normradsatz**  
2 Stk./Pkg., Ø 11 mm, Achsl. 23,8 mm  
**DC NEM standard wheel set**  
2 pc./pack, Ø 11 mm, Axle length is 23.8 mm

Art. Nr.: 40183

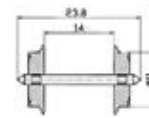

**AC-Radsatz**  
2 Stk./Pkg., Ø 11 mm, Achsl. 23,8 mm  
**AC wheel set**  
2 pc./pack, Ø 11 mm, Axle length is 23.8 mm

Art. Nr.: 40184

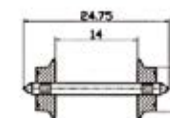

**AC-Radsatz**  
2 Stk./Pkg., Ø 7,5 mm  
**AC wheel set**  
2 pc./pack, Ø 7.5 mm

Art. Nr.: 40186

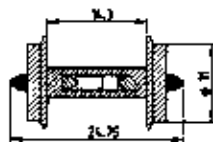

**Widerstands-Radsatz**  
Ø 11mm für Besetztmeldung mit eingebautem Widerstand 18 kΩ, 2 Stk./Pkg.

**Wheel set with resistor**  
Ø 11 mm, with resistor 18 kΩ for track busy indicator. 2 pc./pack

Art. Nr.: 40187

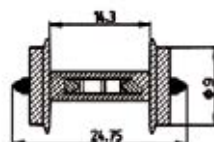

**Widerstands-Radsatz**  
Ø 9 mm für Besetztmeldung mit eingebautem Widerstand 18 kΩ, 2 Stk./Pkg.

**Wheel set with resistor**  
Ø 9 mm, with resistor 18 kΩ for track busy indicator. 2 pc./pack

Art. Nr.: 40188



**NEM-Speichenradsatz**  
Für Gleichstrom, einseitig isoliert. Ø 11 mm, 2 Stk./Pkg.

**NEM standard spoked wheel set**  
For DC, insulated on one side, Ø 11 mm  
2 pc./pack

Art. Nr.: 40189

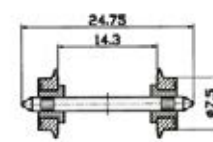

**NEM-Normradsatz**  
Für Gleichstrom, beidseitig isoliert. Ø 7,5 mm, 2 Stk./Pkg.

**NEM-HO standard wheel set**  
For DC, insulated on both sides, Ø 7.5 mm  
2 pc./pack

Art. Nr.: 40190



**NEM-Speichenradsatz**  
Für Gleichstrom, mit geteilter Achse. Ø 11 mm, 2 Stk./Pkg.

**NEM spoked wheel set**  
For DC, with split axle, Ø 11 mm  
2 pc./pack

Art. Nr.: 40191

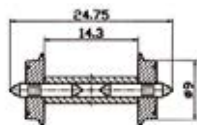
**NEM-Normradsatz**

Gleichstrom, mit geteilter Achse. Ø 9 mm,  
2 Stk./Pkg.

**Standard wheel set with split axle**

DC, with split axle, Ø 9 mm  
2 pc./pack

Art. Nr.: 40192

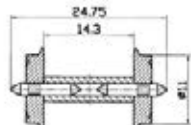
**NEM-Normradsatz**

Gleichstrom, mit geteilter Achse. Ø 11 mm,  
2 Stk./Pkg.

**Standard wheel set with split axle**

DC, with split axle, Ø 11 mm  
2 pc./pack

Art. Nr.: 40193

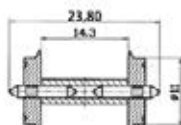
**Radsatz geteilte Achse**

Gleichstrom, für Personenwagen vom Typ  
N28. Ø 11 mm, 2 Stk./Pkg.

**Wheel set with forked axle**

DC, for passenger cars type N28, Ø 11 mm  
2 pc./pack

Art. Nr.: 40194

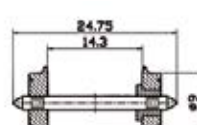
**NEM-Normradsatz**

Gleichstrom, einseitig isoliert. Ø 9 mm,  
2 Stk./Pkg.

**NEM standard wheel set**

DC insulated on one side, Ø 9 mm  
2 pc./pack

Art. Nr.: 40195

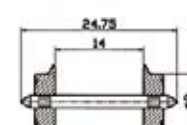
**Wechselstromradsatz**

Ø 9 mm,  
2 Stk./Pkg.

**AC-wheel set**

Ø 9 mm  
2 pc./pack

Art. Nr.: 40196

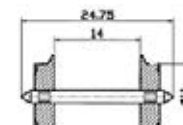
**Wechselstromradsatz**

Ø 11 mm,  
2 Stk./Pkg.

**AC-wheel set**

Ø 11 mm  
2 pc./pack

Art. Nr.: 40197

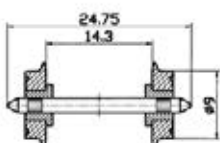
**NEM-Normradsatz**

Gleichstrom, beidseitig isoliert. Ø 9 mm,  
2 Stk./Pkg.

**NEM standard wheel set**

DC, insulated on both sides, Ø 9 mm  
2 pc./pack

Art. Nr.: 40198

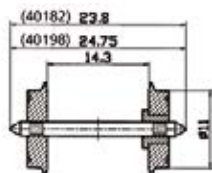
**NEM-Normradsatz**

Gleichstrom, einseitig isoliert. Ø 11 mm,  
2 Stk./Pkg.

**NEM standard wheel set**

DC, insulated on one side, Ø 11 mm  
2 pc./pack

Art. Nr.: 40199

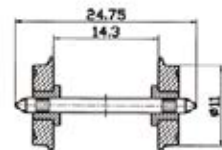
**NEM-Normradsatz**

Gleichstrom, beidseitig isoliert. Ø 11 mm,  
2 Stk./Pkg.

**NEM standard wheel set**

DC, insulated on both sides, Ø 11 mm  
2 pc./pack

Art. Nr.: 40264

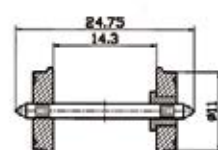
**RP-25-Radsatz**

Gleichstrom, einseitig isoliert. Ø 11 mm,  
2 Stk./Pkg.

**RP-25 wheel set**

DC insulated on one side, Ø 11 mm  
2 pc./pack

Art. Nr.: 40266

**RP-25-Radsatz**

Gleichstrom, einseitig isoliert. Ø 9 mm,  
2 Stk./Pkg.

**RP-25 wheel set**

DC insulated on one side, Ø 9 mm  
2 pc./pack

Art. Nr.: 40267

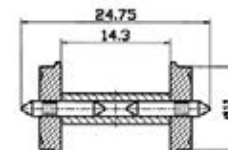
**RP-25-Radsatz**

Gleichstrom, mit geteilter Achse.  
Ø 11 mm, 2 Stk./Pkg.

**RP-25 wheel set**

DC with split axle, Ø 11 mm  
2 pc./pack

**HAFTRINGSÄTZE GLEICHSTROM / DC TRACTION TYRE SETS**

**Art. Nr.: 40066** Für Räder mit Ø 12,5 - 13,8 mm. 10 Stück/Pkg.  
For wheels, 12,5 - 13,8 mm diameter. 10 pc./pack

**Art. Nr.: 40067** Für Räder mit Ø 6,8 - 8,2 mm. 10 Stück/Pkg.  
For wheels, 6,8 - 8,2 mm diameter. 10 pc./pack

**Art. Nr.: 40068** Für Räder mit Ø 8,3 - 10,2 mm. 10 Stück/Pkg.  
For wheels, 8,3 - 10,2 mm diameter. 10 pc./pack

**Art. Nr.: 40069** Für Räder mit Ø 10,3 - 12,8 mm. 10 Stück/Pkg.  
For wheels 10,3 - 12,8 mm diameter. 10 pc./pack

**Art. Nr.: 40070** Für Räder mit Ø 12,9 - 14,6 mm. 10 Stück/Pkg.  
For wheels, 12,9 - 14,6 mm diameter. 10 pc./pack

**Art. Nr.: 40071** Für Räder mit Ø 14,7 - 16,5 mm. 10 Stück/Pkg.  
For wheels, 14,7 - 16,5 mm diameter. 10 pc./pack

**Art. Nr.: 40072** Für Räder mit Ø 16,5 - 19,0 mm. 10 Stück/Pkg.  
For wheels, 16,5 - 19,0 mm diameter. 10 pc./pack

**HAFTRINGSÄTZE WECHSELSTROM / AC TRACTION TYRE SETS**

**Art. Nr.: 40073** Für Räder mit Ø 8,8 - 10,2 mm. 10 Stück/Pkg.  
For wheels, 8,8 - 10,2 mm diameter. 10 pc./pack

**Art. Nr.: 40074** Für Räder mit Ø 10,3 - 12,4 mm. 10 Stück/Pkg.  
For wheels, 10,3 - 12,4 mm diameter. 10 pc./pack

**Art. Nr.: 40075** Für Räder mit Ø 12,5 - 15,3 mm. 10 Stück/Pkg.  
For wheels, 12,5 - 15,3 mm diameter. 10 pc./pack

**Art. Nr.: 40076** Für Räder mit Ø 15,4 - 17,5 mm. 10 Stück/Pkg.  
For wheels, 15,4 - 17,5 mm diameter. 10 pc./pack

**Art. Nr.: 40077**  
Für Räder mit  
Ø 17,5 - 20,0 mm.  
10 Stück/Pkg.  
For wheels with  
17,5 - 20,0 mm  
diameter.  
10 pc./pack

Art. Nr.: 40160



### Dampfentwickler

Dampfentwickler für Loks der BR 80 und BR 36 (siehe Fleischmann) sowohl analog wie auch digital.

### Smoke generator

Smoke generator for locos Class 80 and Class 36 (see Fleischmann) analogue and digital locos.

Art. Nr.: 10908



**SEUTHE Dampf-Rauchdestillat** für BR 10, Art.-Nr. 62191 / 68191 und 40160. 50 ml Flasche.

**Seuthe steam distillate** for Class 10-locos, item no. 62191 / 68191 and 40160. 50 ml bottle.

Art. Nr.: 40014

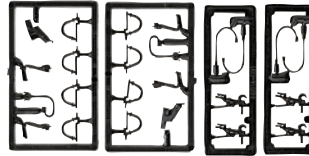

### Lok-Zurüstset

Zubehörteile zum Aufrüsten von Modell-lokomotiven.

### Preparation set for locos

Accessories supplementing model locomotives

Art. Nr.: 40001



### Figuren-Set: Lokführer und Heizer

Figuren bemalt, je 3 Stück.

**Set of figures:  
engine driver and fireman**  
Figures, painted. 3 pc. each.

Art. Nr.: 40000



### Bahnfiguren (unbemalt)

Zum selber bemalen.  
24 Stück/Packung.

**Railway figures (unpainted)**  
To be painted by yourself  
24 pc./pack

Art. Nr.: 40500



### Wechselstrom-Schleifer

Kurze Ausführung. Länge 42 mm

### AC pick-up

Short version. Length 42 mm

Art. Nr.: 40501



### Wechselstrom-Schleifer

Lange Ausführung. Länge 56 mm

### AC pick-up

Long version. Length 56 mm

Art. Nr.: 40004



### Hemmschuhe/Bremsschuhe

Zum Aufklipsen auf die Schiene. 12 Stk./Pkg.

### Stop blocks / brake shoes

For clipping onto the rail. 12 pcs./pack

Art. Nr.: 40005

### Verladekeile für LKW H0

Chocks for trucks H0



Art. Nr.: 10900



### Allzweck Bastelsäge

Vielseitig verwendbar, u.a. zum Ablängen von Schienenprofilen.

### Hobbyist's saw

All purpose hobbyist's saw, for example cutting track sections to size.

Art. Nr.: 10905



### Spezial-Schmierfett für Lokgetriebe

Speziell für Kunststoffzahnräder. Verharzt oder verseift nicht. Inhalt: 8 g

### Lubricating grease

Special lubricating grease for locomotive transmissions. Cannot resinify or saponify. Contents 8 g.

Art. Nr.: 10906



### Öler

Das praktische Hilfsmittel zum fachgerechten „Abschmieren“ von Sinterlagern bei Modell-Loks. Ein Tropfen pro Schmierstelle genügt!

### Oiler

Practical tool for properly "lubricating" sintered bearings of model locomotives. One drop per lubricating point is sufficient!

Art. Nr.: 46807



### Baggerschaufel für Digital-Portalkran

Voll funktionsfähiges Modell zum Einsatz mit den Mobilkränen.

### Bagger shovel for digital portal frame

Fully functional model for interaction with the mobile cranes.



Art. Nr.: 40025



**Präsentationsbox**

Für Modelle bis max. 220 mm Länge  
Größe (L x B x H): 238 x 75 x 75 mm (Ohne Modell)

**Display case**

For models with up to a maximum length of 220 mm.  
Size 238 x 75 x 75 mm). (The model shown is not included)

Art. Nr.: 40026



**Präsentationsbox**

Für Modelle bis max. 290 mm. Ihr Lieblingsmodell, sicher und staubgeschützt, immer im Blick.  
Größe (L x B x H): 350 x 60 x 80 mm

**Display case**

For vehicles up to a maximum length of 290 mm.  
Your favourite model, safe and dust proof, always in your sight. Size: 350 x 60 x 80 mm

Art. Nr.: 40080



**Kastenbrücke, Bausatz**

Länge 228,6 mm, Breite 75 mm.

**Box girder bridge, kit**

Length: 228.6 mm, width: 75 mm.

Art. Nr.: 40081



**Bogenbrücke, Bausatz**

Länge 457 mm, Breite 75 mm.

**Arched bridge, kit**

Length: 457 mm, width: 75 mm.

Die Brücken werden als Bausätze geliefert. Sie können in Minutenschnelle und ohne Verwendung von Klebstoff zusammengeklipst werden.  
The bridges are delivered as kits. They can be clipped together in minutes without using adhesives.



Art. Nr.: 40082

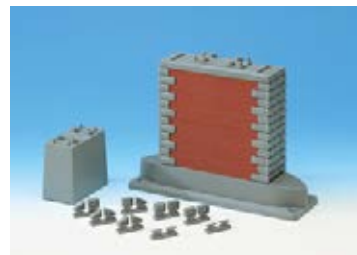

**Pfeiler, Bausatz**

Höhe 94 mm. Passend zu den Brücken 40080 und 40081.

**Bridge pillar, kit**

Height: 94 mm. Suitable for the bridges 40080 and 40081.



**Dampflokomotive BR 80, DB**  
 Steam locomotive series 80, DB



Ep III

111

NEM 652



Art. Nr.: 63289 =

Dampflokomotive Baureihe 80 mit Lokschildern von unterschiedlichen Bahnverwaltungen.  
 Model of a triple-axle BR 80 steam locomotive with locomotive plates of different European railroad authorities.

**Dampflokomotive BR 057, DB**  
 Steam locomotive series 057, DB



Ep IV

217

NEM 652



Art. Nr.: 52609 =

Dampflokomotive Baureihe 057 der Deutschen Bundesbahn.  
 Steam Locomotive, class 057 of the German Federal Railway.

**Dampflokomotive BR 57, DR**  
 Steam locomotive series 57, DR



DR

Ep IV

217

NEM 652



Art. Nr.: 52603 =

Dampflokomotive Baureihe 57 der Deutschen Reichsbahn.  
 Steam locomotive series 57 of the Deutsche Reichsbahn.

**Elektrolokomotive BR 150, DB**  
 Electric locomotive series 150, DB



Ep IV

224

NEM 652



Art. Nr.: 52543 =

Art. Nr.: 58543 ~

Elektrolokomotive BR 150 der Deutschen Bundesbahn.  
 Electric locomotive series 150 of the German Federal Railway.

## 3-teiliges Zugset ICE 2, DB AG

3-piece train set ICE 2, DB AG



Ep VI

742

NEM 652



- weitere Zwischenwagen unter Art. Nr. 54270 und 54271
- additional intermediate wagons can be purchased by ordering the items 54270 and 54271

Art. Nr.: 63087

3-teiliges Zugset ICE 2 der Deutschen Bahn AG, bestehend aus einem motorisiertem Triebkopf, einem Steuerwagen und einem Bordrestaurant-Zwischenwagen.  
3-piece train set ICE 2 of the Deutsche Bahn AG that consists of one motorized traction unit, one driving trailer and one on-board restaurant- intermediate wagon.

## Diesellokomotive BR V 100, DB

Diesel locomotive series V 100, DB



Ep III

139

NEM 652



Art. Nr.: 52520

Art. Nr.: 58520

Diesellokomotive Baureihe V 100 der Deutschen Bundesbahn.  
Diesel locomotive series V 100 of the German Federal Railway.

## Diesellokomotive BR V 200, DB

Diesel locomotive series V 200, DB



Ep III

213

NEM 652



Art. Nr.: 72988

Art. Nr.: 78988

Diesellokomotive Baureihe V 200 der Deutschen Bundesbahn.  
Diesel locomotive series V 200 of the German Federal Railway.

**Schienenbus BR 798 / 998, DB**

Railbus series 798 / 998, DB



Ep IV

320

NEM 652



Art. Nr.: 52630



Art. Nr.: 52631



Schienenbus Baureihe 798 / 998 der Deutschen Bundesbahn.  
Railbus series 798 / 998 of the German Federal Railway.

**Diesellokomotive BR 132, DR**

Diesel locomotive series 132, DR



DR



Ep IV

239

NEM 652



Art. Nr.: 52502



Art. Nr.: 52503



Die Diesellokomotiven der BR 132 wurden ab 1970 aus der damaligen Sowjetunion in die DDR importiert.  
The diesel locomotives of the series 132 were imported from the former Soviet Union.

**Diesellokomotive BR 232, DB AG**

Diesel locomotive series 232, DB AG



Ep V

239

NEM 652



Art. Nr.: 52500



Art. Nr.: 58501



Art. Nr.: 52501



Die als Baureihe 232 eingereichten Dieselloks der DB AG stammen aus der Lokomotivfabrik Woroschilowgrad (UA).  
The diesel locomotive of the DB AG is classified as series 232 and came from the locomotive factory Woroschilowgrad (UA).

**Eurofima Schnellzugwagen 1. Kl., ÖBB**  
1st class eurofima passenger car, ÖBB

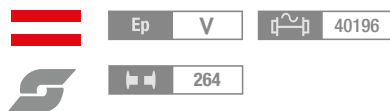

1:100



Art. Nr.: 54240

**Eurofima Schnellzugwagen 2. Kl., ÖBB**  
2nd class eurofima passenger car, ÖBB



1:100



Art. Nr.: 54241

**RIC-Speisewagen, ÖBB**  
RIC-Dining car, ÖBB

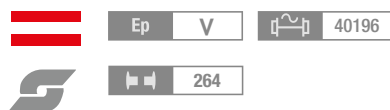

1:100



Art. Nr.: 54242

**1.Kl. IC-Abteilwagen, DB AG**  
1st class IC compartment car, DB AG

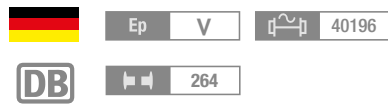

1:100



Art. Nr.: 54260

**2.Kl. IC-Großraumwagen, DB AG**  
 2nd class IC open seating car, DB AG

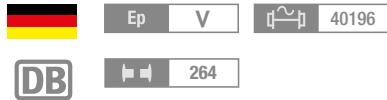

1:100



Art. Nr.: 54261

**IC-Steuerwagen der DB AG**  
 IC driving trailer, DB AG

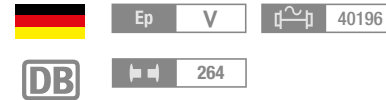

1:100



Art. Nr.: 54262

**ICE-Zwischenwagen 1. Kl., DB AG**  
 1st class ICE intermediate car, DB AG

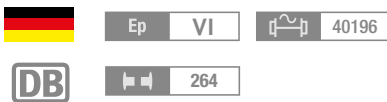

1:100



Art. Nr.: 54270

■ passend zu Art. Nr. 63087 ■ suitable for Item Nr. 63087

**ICE-Zwischenwagen 2. Kl., DB AG**  
 2nd class ICE intermediate car, DB AG



1:100



Art. Nr.: 54271

■ passend zu Art. Nr. 63087 ■ suitable for Item Nr. 63087

## 8-teiliges Set Güterwagen, ÖBB

8-piece set freight cars, ÖBB



Art. Nr.: 44006

8 unterschiedliche Güterwagen der ÖBB mit Kupplungsaufnahme nach NEM 362 und KK-Kinematik.  
8 different models of the ÖBB with coupler pocket according to NEM 362 standards and close coupling mechanism.

## Offener Güterwagen, ÖBB

Open goods wagon, ÖBB



Art. Nr.: 56266

Offener Güterwagen der Österreichischen Bundesbahnen.  
Gondola of the Austrian Federal Railways.

## Talbot-Schotterwagen, ÖBB

Talbot ballast wagon, ÖBB



Art. Nr.: 56249

Talbot-Schotterwagen der Österreichischen Bundesbahnen.  
Ballast wagon type Talbot of the Austrian Federal Railways.

## Offener Güterwagen, DB

Open goods wagon, DB



Art. Nr.: 46043

Offener Güterwagen der Deutschen Bundesbahn.  
Open goods wagon, of the German Federal Railway.

## Offener Güterwagen, DB

Gondola, DB



Art. Nr.: 46039

Offener Güterwagen der Deutschen Bundesbahn.  
Gondola of the German Federal Railway.



**8-teiliges Set Güterwagen, DB**

8-piece set freight cars, DB



Art. Nr.: 44002

8 unterschiedliche Güterwagen der Deutschen Bundesbahn mit Kupplungsaufnahme nach NEM 362 und KK-Kinematik.  
8 different goods wagons of the German Federal Railway with coupler pocket according to NEM 362 standards and close coupling mechanism.

**8-teiliges Set Güterwagen, DR**

8-piece set freight cars, DR



DR



Art. Nr.: 67127

8 unterschiedliche Güterwagen der Deutschen Reichsbahn mit Kupplungsaufnahme nach NEM 362 und KK-Kinematik.  
8 different freight cars of the Deutsche Reichsbahn (GDR) with coupler pocket according to NEM 362 standards and close coupling mechanism.

**Talbot-Schotterwagen, DB**

Talbot hopper car, DB



79



Art. Nr.: 56245

Talbot-Schotterwagen der Deutschen Bundesbahn.  
Hopper car type Talbot of the German Federal Railway.

**TIPP | TIP**

Zum Vorbildgerechten Kuppeln von  
Wagen: die Roco Kurzkupplung

For prototypical coupling of wagons:  
the Roco close coupling

Art. Nr.: 40270

Art. Nr.: 40271



Kupplungskopf mit Vorentkupplung für NEM 362 Normschacht.

40270: 4 Stück/Packung / 40271: 50 Stück/Packung

Close coupler head with advanced uncoupler for NEM 362

40270: 4 pc./package / 40271: 50 pc./pack.

## Kesselwagen Aral, DB

Aral tank car, DB



Art. Nr.: 56258

Kesselwagen Aral, eingestellt bei der Deutschen Bundesbahn.  
Aral tank car preset at the German Federal Railway.

## Kühlwagen, DB

Refrigerator car, DB



Art. Nr.: 56125

Kühlwagen der Deutschen Bundesbahn.  
Refrigerator car of the German Federal Railway.

## Offener Güterwagen, DB

Gondola, DB



Art. Nr.: 56277

Offener Güterwagen der Deutschen Bundesbahn.  
Gondola of the German Federal Railway.

## Rungenwagen, DB

Stake wagon, DB



Art. Nr.: 46031

Rungenwagen der Deutschen Bundesbahn.  
Stake wagon of the German Federal Railway.

## Offener Güterwagen, DR

Gondola, DR



Art. Nr.: 56265

Offener Güterwagen der Deutschen Reichsbahn.  
Gondola of the Deutsche Reichsbahn

## Talbot-Schotterwagen, DR

Talbot hopper car, DR



Art. Nr.: 56247

Talbot-Schotterwagen der Deutschen Reichsbahn.  
Talbot hopper car of the Deutsche Reichsbahn.

**Talbot-Schotterwagen, DB AG**

Talbot hopper car, DB AG



Art. Nr.: 56246

Talbot-Schotterwagen der Deutschen Bahn AG.  
Talbot hopper car of the Deutsche Bahn AG.

**Kranwagen mit Schutzwagen, DB AG**

Crane car with barrier car, DB AG



Art. Nr.: 56240

Kran mit Schutzwagen der Deutschen Bahn AG.  
Crane wagon and barrier wagon of the Deutsche Bahn AG.

**Gedeckter Güterwagen, FS**

Box goods van, FS



Art. Nr.: 56066

Gedeckter Güterwagen mit Spitzdach der Italienischen Staatseisenbahnen.  
Boxcar with pointed roof of the Italian State Railways.

**Roco Clean Schienenreinigungswagen**

Roco Clean track cleaning wagon



Art. Nr.: 46400

Schienenreinigungswagen auf Basis eines gedeckten Güterwagens mit Bremserbühne.  
Track cleaning wagon based on a box goods van with brakeman's platform.

**Ersatzschleifkörper Roco Clean**

Roco Clean replacement wiper



Art. Nr.: 40019

Roco Clean Ersatzschleifkörper.  
Für den H0 „Roco Clean“-Schienenreinigungswagen 46400.  
Roco Clean replacement wiper.  
For the H0 „Roco Clean“ rail-cleaning wagon, 46400.



**Feldbahndampflokomotive 99 4306**  
Feldbahn steam engine 99 4306

Ep III-IV

62



Art. Nr.: 33241



Schmalspur Feldbahndampflokomotive.  
Light railway steam locomotive.

**Feldbahn Diesellokomotive**  
Light railway diesel locomotive

Ep III

58



Art. Nr.: 33209



Feldbahn Diesellokomotive. Antrieb auf allen drei Achsen.  
Light railway Diesel locomotive. Drive on all three axes.

**2-teiliges Set Kipploren**  
2-unit tipping truck set

52



Art. Nr.: 34600



**2-teiliges Set Zementloren**  
2-unit cement tipping truck set

52



Art. Nr.: 34601



**2-teiliges Set Drehschemelloren**  
2-unit pivoted bolster truck set

52



Art. Nr.: 34602



**2-teiliges Set Kastenloren**  
2-unit crate truck set

52



Art. Nr.: 34603

=

**2-teiliges Set Grubenloren**  
2-unit coal mine truck set

52



Art. Nr.: 34604

=

**2-teiliges Set Kohlenloren**  
2-unit coal truck set

47



Art. Nr.: 34605

=

**2-teiliges Set Bergwerksloren**  
2-unit mine truck set

47



Art. Nr.: 34606

=

**2-teiliges Set Brückenloren**  
2-unit bridge truck set

52



Art. Nr.: 34607

=

**2-teiliges Set Feldbahnloren**  
2-unit light railway truck set

67



Art. Nr.: 34610

=

## Dampflokomotive BR 80, DR Steam locomotive series 80, DR



DR

Ep III

81

NEM 651

Art. Nr.: 36004



Dampflokomotive Baureihe 80 der Deutschen Reichsbahn.  
Steam locomotive series 80 of the Deutsche Reichsbahn.

## Diesellokomotive BR 232, DB AG Diesel locomotive series 232, DB AG



DB

Ep V

147

NEM 651

Art. Nr.: 36215



Die als Baureihe 232 eingereichten Dieselloks der Deutschen Bahn AG stammen aus der Lokomotivfabrik Woroschilowgrad (UA).  
Diesel locomotive series 232 of the Deutsche Bahn AG were delivered from the locomotive factory Woroschilowgrad (today's Ukraine).

## Roco Clean Schienenreinigungswagen Roco Clean track cleaning wagon



Ep IV

40196

DR

264

Art. Nr.: 37559

Schiebewandwagen der Deutschen Reichsbahn.  
Roco Clean Sliding wall wagon of the Deutsche Reichsbahn.



Loks und Wagen versandkostenfrei nach Deutschland und Österreich

Free delivery on all locomotive and wagon orders to Germany and Austria



Hier kommt Freude ins Haus!

### e-Shop und Ersatzteilservice von Roco

Mit dem Ersatzteilservice ist jedes Teil einfach bestellt. Die Lieferung erfolgt prompt, wie Sie es wünschen, zu Ihnen nach Hause oder zu Ihrem Fachhändler.

Klicken Sie sich ein auf [www.roco.cc](http://www.roco.cc).

This is where the fun starts!

### Roco online shop and spare parts service

Our spare portal offers a quick and easy service for spare parts of any kind. Delivery is prompt and your spare parts can be shipped directly to your home or to your specialized dealer.

For additional information simply click here [www.roco.cc](http://www.roco.cc).





Art. Nr.: 10734



**H0e: DCC-Decoder** mit geraden Kontaktstiften für 6-polige Schnittstellen nach NEM 651 mit Lastregelung.

**H0e: DCC decoder**, straight contact pins. For 6-pole interfaces NEM 651 with load control.



Art. Nr.: 10907

**SEUTHE Dampf-Rauchdestillat**  
speziell geeignet für Dampflok BR 10. 50 ml Flasche.  
**Seuthe steam distillate**  
Especially fitted for steam loco Class 10. 50 ml bottle.

**AUSLAUFARTIKEL  
DISCONTINUED ARTICLES**

Art. Nr.: 101043

**Beleuchtungssatz zu 44379**  
Lighting unit for 44379

Art. Nr.: 101670

**Beleuchtungssatz zu 44932**  
Lighting unit for 44932

Art. Nr.: 89940

**AC-Umschaltmodul EE01**  
AC shift module EE01

Art. Nr.: 82111

**Flüsterschleifer lose, lang**  
Silent AC pick-up, long version

Art. Nr.: 42200

**Flexgleis, Länge 970 mm. 12 Stk./Pkg.**  
Flexible track, 970 mm. 12 pc./pack

**AUSLAUFARTIKEL  
DISCONTINUED ARTICLES**

**H0 Gleise mit 2,5 mm  
Schienenprofil:**  
**H0 tracks with 2,5 mm  
rail profile height:**

Art. Nr.: 10759



**Datenbus-Übersetzungsmodul**  
Data bus interpretation module

Art. Nr.: 42262

**Endstück für Flexgleis 42200. 12 Stk./Pkg.**  
Sleeper end piece for 42200. 12 pc./pack

Art. Nr.: 42202

**Gerades Gleis 228,6 mm, Standardlänge.**  
12 Stk./Pkg.  
Straight track, 228.6 mm, standard length.  
12 pc./pack

Art. Nr.: 42204

**Ausgleichs-Gleis 85 mm.**  
24 Stk./Pkg.  
Straight track element 85 mm.  
24 pc./pack

**AUSLAUFARTIKEL  
DISCONTINUED ARTICLES**

Art. Nr.: 42222

**Gebogenes Gleis Radius R2=358 mm, 30°.**  
12 Stk./Pkg.  
Curved track radius R2=358 mm, 30°.  
12 pc./pack

Art. Nr.: 42223

**Gebogenes Gleis Radius R3=415 mm, 30°.**  
12 Stk./Pkg.  
Curved track radius R3=415 mm, 30°.  
12 pc./pack

Art. Nr.: 42224

**Gebogenes Gleis Radius R4=472 mm, 30°.**  
12 Stk./Pkg.  
Curved track radius R4=472 mm, 30°.  
12 pc./pack



# WAS FINDE ICH WO? / WHERE DO I FIND WHAT?

Art.-Nr. Item no.	Seite Page	Art.-Nr. Item no.	Seite Page	Art.-Nr. Item no.	Seite Page	Art.-Nr. Item no.	Seite Page	Art.-Nr. Item no.	Seite Page	Art.-Nr. Item no.	Seite Page	Art.-Nr. Item no.	Seite Page	Art.-Nr. Item no.	Seite Page				
10001	46	10758	21	32203	49	40014	56	40193	55	40395	52	42430	41	46031	66	56266	64	61181	34
10002	47	10759	72	32204	49	40019	47, 67	40194	55	40396	52	42440	42	46039	64	56277	66	61183	33
10019	25	10764	19	32205	49	40020	47	40195	55	40397	52	42441	42	46043	64	58501	61	61190	36
10030	46	10765	19	32210	49	40021	47	40196	55	40411	52	42448	42	46400	67	58520	60	61191	36
10520	25	10767	20	32211	48	40025	57	40197	55	40420	53	42451	42	46807	56	58543	59	61192	35
10521	25	10775	21	32401	48	40026	57	40198	55	40500	56	42454	42	51250	32	61101	31	61193	36
10522	25	10777	20	32403	48	40066	55	40199	55	40501	56	42464	44	51251	32	61102	31	61195	36
10524	25	10779	20	32409	49	40067	55	40243	53	42200	72	42465	44	52500	61	61103	31	61196	36
10525	25	10787	20	32411	49	40068	55	40244	53	42202	72	42470	44	52501	61	61104	31	61197	36
10526	25	10788	24	32413	48	40069	55	40264	55	42204	72	42471	44	52502	61	61106	33	63087	60
10602	26	10789	19	32414	48	40070	55	40266	55	42222	72	42476	44	52503	61	61110	33	63289	59
10603	26	10805	15	32417	49	40071	55	40267	55	42223	72	42477	44	52520	60	61111	33	67127	65
10605	26	10806	15	32418	49	40072	55	40270	52, 65	42224	72	42488	43	52543	59	61112	33	72988	60
10608	26	10807	15	32419	49	40073	55	40271	52, 65	42256	36, 46	42489	43	52603	59	61113	33	78988	60
10616	26	10808	15	33209	68	40074	55	40281	52	42262	72	42493	43	52609	59	61117	36	82111	72
10619	25	10810	18	33241	68	40075	55	40286	52	42267	33, 47	42496	43	52630	61	61118	33	89940	72
10623	26	10820	16	34600	68	40076	55	40287	52	42400	40	42497	42	52631	61	61119	33	93517	54
10625	26	10851	19	34601	68	40077	55	40292	46	42401	40	42498	43	54240	62	61120	33	93518	54
10628	26	10882	22	34602	68	40080	57	40293	46	42406	40	42600	40	54241	62	61122	34	93728	54
10630	26	10883	22	34603	69	40081	57	40295	46	42408	41	42601	40	54242	62	61123	34	93733	54
10631	26	10884	22	34604	69	40082	57	40296	46	42409	41	42605	46	54260	62	61124	34	98019	47
10632	26	10885	23	34605	69	40160	56	40297	46	42410	40	42606	47	54261	63	61128	34	98020	47
10633	26	10886	23	34606	69	40179	54	40298	46	42411	40	42608	33, 47	54262	63	61129	34	101043	72
10634	26	10900	56	34607	69	40181	54	40321	53	42412	40	42609	47	54270	63	61130	34	101365	54
10635	26	10905	56	34610	69	40182	54	40322	53	42413	40	42610	35, 46	54271	63	61140	35	101366	54
10636	26	10906	56	35900	50	40183	54	40326	52	42419	40	42611	46	56066	67	61141	35	101670	72
10637	26	10907	72	35901	50	40184	54	40343	53	42421	40	42612	46	56125	66	61150	30	109088	54
10638	26	10908	56	36004	70	40186	54	40344	53	42422	41	42613	46	56240	67	61151	30	670601	19, 24
10723	24	10915	47	36215	70	40187	54	40345	52	42423	41	42615	45	56245	65	61152	30	686403	23
10726	24	30390	50	37559	70	40188	54	40360	53	42424	41	42616	45	56246	67	61154	35	136100	21
10734	72	30391	50	40000	56	40189	54	40361	53	42425	41	42617	45	56247	66	61155	35		
10754	21	32200	49	40001	56	40190	54	40375	53	42426	41	42652	47	56249	64	61160	35		
10756	21	32201	48	40004	56	40191	55	40376	53	42427	41	44002	65	56258	66	61164	35		
10757	21	32202	49	40005	56	40192	55	40390	49, 53	42428	41	44006	64	56265	66	61180	34		

# Modellbahn & Game Fun wie nie! UNRIVALLED MODEL RAILWAY & GAME FUN!

Roco



Für iOS und Android

For iOS and Android

## Next Generation – Nachwuchsförderung der neuen Art!

Roco hat die Modelleisenbahn für Kinder neu erfunden! Über Tablet oder Smartphone steuern Kinder ab 6 den Zug durch fantastische Abenteuergeschichten und erhalten dazu viele Bastelideen. So macht Einsteigen in unser Hobby noch mehr Spaß:

- n Spannende Spiele für jung und alt
- n Auf Roco geoLine Gleisen – mit jeder H0 Gleichstromanlage kombinierbar

Pädagogisch wertvoll: Die Beziehung von realer und virtueller Welt wird für Kinder erlebbar.

Next Generation – the new way of promoting young talent!

Roco has reinvented model railways for children. Children from the age of six can control their trains via tablet or smartphone and steer them through fantastic adventures. Many crafting ideas included. Taking up your new hobby is now even more fun:

- n exciting games for young and the young-at-heart.
- n with Roco geoLine tracks – can be combined with any H0 DC system

Great educational value: Kids can experience the relationship between the real and virtual worlds.



Spielspaß  
für Generationen

Fun for  
generations

Machen Sie Ihrer Familie eine Freude mit den beiden Basic Sets „Fun Park“ und „Detektiv Tom“.  
Make your family happy with the two basic sets „Fun Park“ and „PI Tom“.

[www.nextgeneration.eu](http://www.nextgeneration.eu)

GENERATION



# Impressum / Imprint

## Herausgeber / Published by:

Modelleisenbahn München GmbH, Kronstadter Str. 4, 81677 München, Deutschland / Germany  
www.roco.cc

## Bildnachweise / photo credits:

Modelleisenbahn München GmbH, M. Zirn, S. Zenzmaier, bluforce group, Siemens, Fotolia, Fleischmann-Archiv, Georg Dahlhoff Fotografie, Hannes Auer Fotografie GmbH, Mediendesign Orter KG, Anlagenbilder Salzburg: 1. SMEC

## Druck und Verarbeitung / printing and processing:

Druckerei Berger, Ferdinand Berger & Söhne GmbH, Wiener Straße 80, 3580 Horn. Österreich / Austria

## Haftung / Liability:

Dieser Prospekt ist mit hoher Qualität und Sorgfalt erstellt. Es wird aber keine Haftung für die Richtigkeit sowie Vollständigkeit der Inhalte übernommen. Für eventuelle Schäden materieller oder ideeller Art durch Nutzung, Nichtnutzung oder Vorenthaltung von fehlerhaften oder unvollständigen Informationen in diesem Prospekt – soweit sie nicht durch nachweislichen Vorsatz oder nachweisliche grobe Fahrlässigkeit seitens der Modelleisenbahn München GmbH begründet sind – kann keinerlei Gewähr und Haftung übernommen werden. Wir behalten es uns vor, jederzeit die Inhalte des Prospektes sowie die technischen Eigenschaften der darin enthaltenen Produkte zu aktualisieren. Die Wiedergabe von Warenbezeichnungen, Marken, Handelsnamen oder Firmenbezeichnungen und sonstigen Kennzeichen in diesem Neuheitenprospekt berechtigt nicht zu der Annahme, dass diese von jedermann frei benutzt werden dürfen. Vielmehr kann es sich auch dann um eingetragene Marken oder sonstige gesetzlich geschützte Kennzeichen handeln, wenn sie nicht als solche markiert sind. Viele Abbildungen zeigen Handmuster. Die endgültige und gelieferte Ausführung der Modelle kann deshalb von den gezeigten Bildern abweichen.

We strive to provide the content of this folder with the highest quality. Despite of our best effort and the best possible care Modelleisenbahn München GmbH is not liable and gives no warranty for the accuracy, the up-to-dateness or completeness of the contents and the information given in this folder. For eventual damages of material or ideal nature that result from the use, the non-use or the withholding of faulty or incomplete information in this folder - as far as it is not founded in demonstrable intent and negligence on part of the Modelleisenbahn München GmbH - no guarantee or liability can be given. We furthermore reserve the right to update the contents of the folder as well as the technical specifications of the contained products at any time. The copying of the identifications, trade brands, trade names or company names and other characteristics in this folder does not justify the assumption that those can be used by everybody free of charge. It can rather be that it is a registered trademark or characteristics otherwise protected by law even if these are not specifically marked up as such.

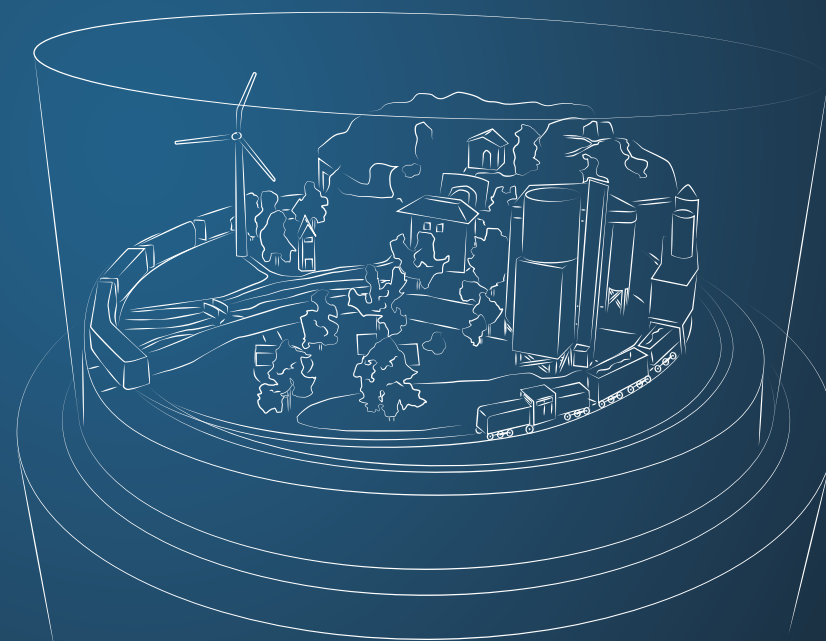

# Roco

Wählen Sie jetzt online aus dem gesamten Sortiment!  
Choose online from our entire product range NOW!



Im neuen e-Shop finden Sie nun das vollständige Modellbahnsortiment von Roco. Ob Lokomotiven, Wagen, Startsets oder Gleise – Sie können ab sofort Ihre Wunschmodelle rund um die Uhr bequem zu sich nach Hause bestellen! Besuchen Sie uns einfach auf [www.roco.cc](http://www.roco.cc) und schöpfen Sie aus dem Vollen!

In our new online shop you can now find the complete range of model railways from Roco. Whether it is locomotives, coaches, starter sets or tracks, you can conveniently order your desired model from your home at any time of day or night. Simply visit us online at [www.roco.cc](http://www.roco.cc) and lose yourself in our world of railways.

Ihr Roco-Fachhändler / Your Roco retailer:

Modelleisenbahn München GmbH  
Kronstadter Str. 4  
81677 München • Deutschland | Germany  
[roco@roco.cc](mailto:roco@roco.cc)

[www.roco.cc](http://www.roco.cc)

81784

